

DREPTURI DE AUTOR © Hangzhou EZVIZ Software Co., Ltd. TOATE DREPTURILE REZERVATE.

Orice informație, inclusiv, printre altele, formulări, imagini, grafice sunt proprietățile Hangzhou EZVIZ Software Co., Ltd. (denumite în continuare „EZVIZ”). Acest manual de utilizare (denumit în continuare „Manualul”) nu poate fi reprodus, modificat, tradus sau distribuit, parțial sau în întregime, prin niciun fel de mijloc, fără permisiunea prealabilă scrisă a EZVIZ. Cu excepția cazului în care se stipulează altfel, EZVIZ nu face nicio garanție sau reprezentare, expresă sau implicată, cu privire la Manual.

Despre acest Manual

Manualul include instrucțiunile pentru utilizarea și gestionarea produsului. Fotografiile, diagramele, imaginile și toate celelalte informații de mai jos sunt doar pentru descriere și explicații. Informațiile conținute în Manualul pot fi modificate, fără notificare prealabilă, din cauza actualizărilor firmware-ului sau din alte motive. Vă rugăm să găsiți cea mai recentă versiune în ezviz™ pe site-ul web (<http://www.ezviz.com>).

Înregistrare revizuire

Versiune nouă – Mai 2022

Recunoașterea mărcilor

ezviz™, ™, și alte mărci comerciale și sigle ale EZVIZ sunt proprietatea EZVIZ în diferite jurisdicții. Alte mărci comerciale și sigle menționate mai jos reprezintă proprietatea respectivilor deținători.

Declinarea răspunderii legale

ÎN MĂSURA MAXIMĂ PERMISĂ DE LEGISLAȚIA APLICABILĂ, PRODUSUL DESCRIS, ÎMPREUNĂ CU COMPONENTELE HARDWARE, SOFTWARE ȘI FIRMWARE ALE ACESTUIA, ESTE FURNIZAT „AȘA CUM ESTE”, CU TOATE DEFECTELE ȘI ERORILE, IAR EZVIZ NU GARANTEAZĂ NICI ÎN MOD EXPRES, NICI SUBÎNȚELES, INCLUSIV, DAR FĂRĂ A SE LIMITA LA, VANDABILITATEA, CALITATEA SATISFĂCĂTOARE, ADECVAREA PENTRU UN ANUMIT SCOP ȘI NEATINGEREA TERȚILOR. ÎN NICIO SITUAȚIE EZVIZ, DIRECTORII, FUNCȚIONARII, ANGAJAȚII SAU AGENȚII SĂI NU VOR RĂSPUNDE PENTRU NICIUN FEL DE DAUNE CONSECUTIVE, ACCIDENTALE SAU INDIRECTE, INCLUSIV, PRINTRE ALTELE, DAUNE PENTRU PIERDEREA PROFITULUI ACTIVITĂȚII, ÎNTRERUPEREA ACTIVITĂȚII, SAU PIERDEREA DE DATE SAU DOCUMENTE ÎN LEGĂTURĂ CU UTILIZAREA ACESTUI PRODUS, CHIAR DACĂ EZVIZ A FOST AVERTIZAT DE POSIBILITATEA UNOR ASTFEL DE DAUNE.

ÎN LIMITA MAXIMĂ PERMISĂ DE LEGEA APLICABILĂ, RĂSPUNDEREA TOTALĂ A EZVIZ PENTRU TOATE DAUNELE NU VA DEPĂȘI ÎN NICIUN CAZ PREȚUL INIȚIAL DE ACHIZIȚIE AL PRODUSULUI.

EZVIZ NU ÎȘI ASUMĂ NICIO RĂSPUNDERE PENTRU VĂTĂMĂRI CORPORALE SAU DAUNE MATERIALE CA URMARE A ÎNTRERUPERII PRODUSULUI SAU A ÎNCETĂRII SERVICIULUI CAUZATE DE: A) INSTALAREA SAU UTILIZAREA NECORESPUNZĂTOARE, ALTELE DECÂT CELE SOLICITATE; B) PROTECȚIA INTERESELOR NAȚIONALE SAU PUBLICE; C) FORȚA MAJORĂ; D) UTILIZAREA DE CĂTRE DVS. SAU TERȚI, INCLUSIV, DAR FĂRĂ A SE LIMITA LA, UTILIZAREA PRODUSELOR, SOFTWARE-ULUI, APLICAȚIILOR TERȚILOR ȘI ALTELE.

ÎN CEEA CE PRIVEȘTE PRODUSUL CU ACCES LA INTERNET, UTILIZAREA PRODUSULUI SE VA FACE ÎN ÎNTREGIME DOAR PE RISC PROPRIU. EZVIZ NU ÎȘI VA ASUMA RESPONSABILITATEA PENTRU FUNCȚIONAREA NECORESPUNZĂTOARE, SCURGERILE DE INFORMAȚII CONFIDENȚIALE SAU ALTE DAUNE CARE POT REZULTA DIN ATACURILE CIBERNETICE, ATACURILE HACKERILOR, INFECTAREA CU VIRUȘI SAU ALTE RISCURI DE SECURITATE PE INTERNET; CU TOATE ACESTE, EZVIZ VA OFERI ASISTENȚĂ TEHNICĂ OPORTUNĂ DACĂ ESTE NECESAR. LEGILE DE SUPRAVEGHERE ȘI LEGILE PRIVIND PROTECȚIA DATELOR VARIAZĂ ÎN FUNCȚIE DE JURISDICȚIE. VĂ RUGĂM SĂ VERIFICAȚI TOATE LEGILE RELEVANTE DIN JURISDICȚIA DVS. ÎNAINTE DE A UTILIZA ACEST PRODUS PENTRU A ASIGURA CĂ UTILIZAREA RESPECTĂ LEGEA APLICABILĂ. EZVIZ VA FI RĂSPUNZĂTOR ÎN EVENTUALITATEA ÎN CARE ACEST PRODUS ESTE UTILIZAT ÎN SCOPURI NELEGITIME.

ÎN CAZUL UNOR CONFLICTE ÎNTRE CELE DE MAI SUS ȘI LEGEA APLICABILĂ, ACEASTA DIN URMĂ PREVALEAZĂ.

Cuprins

Prezentare generală	1
1. Conținutul pachetului	1
2. Instrumente de care aveți nevoie	2
3. Noțiuni de bază (Sonerie)	2
4. Noțiuni de bază (avertizor)	3
Configurare	3
1. Obțineți aplicația EZVIZ	3
2. Alegeți o locație de instalare	4
3. Conectați Avertizorul	4
4. Adăugați Avertizorul la EZVIZ	4
5. Porniți soneria	5
6. Verificarea legăturii	5
Instalare	6
1. Instalarea cardului Micro SD (opțional)	6
2. Înălțimea de instalare a soneriei	6
3. Selectați placa de montare	6
4. Instalați placa de montare	8
5. Montați soneria	9
Întreținere	10
1. Dezasamblare	10
2. Încărcare	10
Anexă (Opțional)	10
Înlocuiți soneria existentă cu soneria EZVIZ	10
Vizualizarea dispozitivului	12
1. Vizualizare live	12
Setări	13
1. Sonerie	13
2. Avertizor	13
EZVIZ Connect	14
1. Utilizați Amazon Alexa	14
2. Utilizarea Google Assistant	15
Inițiative privind utilizarea produselor video	16

Prezentare generală

1. Conținutul pachetului



Sonerie (1 buc.)



Placă de montare (1 buc.)



Placă înclinată de montare (2 buc.)

Alegeți-o pe cea care va oferi cel mai bun unghi de supraveghere.



Autocolant spumă (1 buc.)

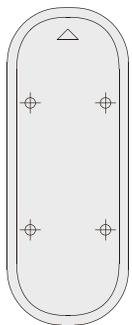

Șablon de găurire (1 buc.)



Placă spumă (1 buc.)



Avertizor (1 buc.)



Șurubelniță (1 buc.)



Set de șuruburi (1 buc.)



Set de șuruburi (1 buc.)



Sârmă în formă de U (2 buc.)



Conector de sârmă (3 buc.)



Pin (1 buc.)



Cablu USB (1 buc.)



Ghid de instalare rapidă (1 buc.)



Informații de reglementare (3 buc.)



Ghid de pornire rapidă (1 buc.)

i Aspectul avertizorului depinde de cel pe care l-ați cumpărat.

2. Instrumente de care aveți nevoie



Burghiu (1 buc.)

- Se recomandă utilizarea unui burghiu cu diametrul de 6 mm.
- Instrumentul trebuie achiziționat separat.

3. Noțiuni de bază (Sonerie)

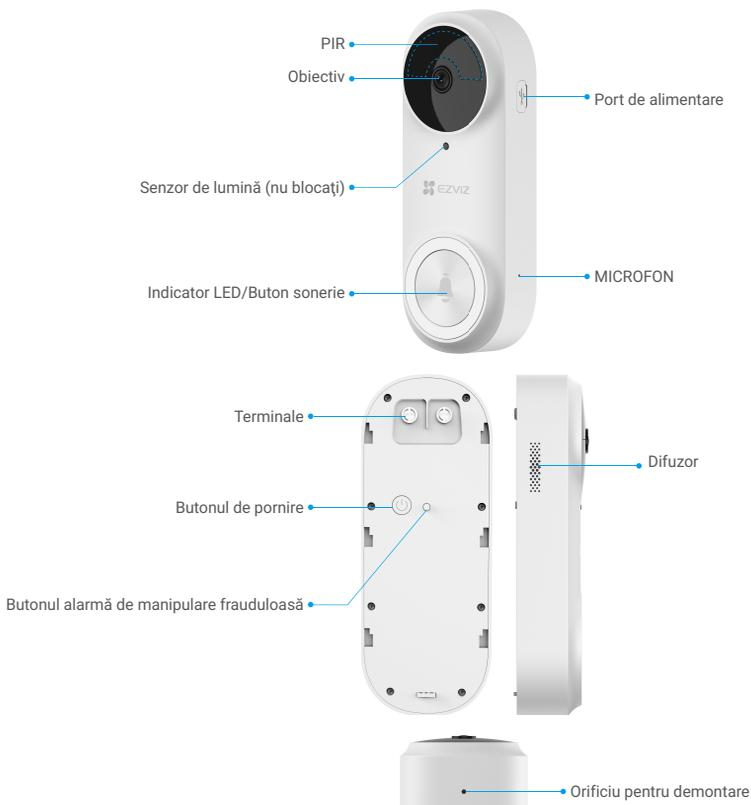

Nume	Descriere
Indicator LED	Roșu intermitent lent: Se încarcă.
	Roșu continuu timp de 3 secunde și apoi oprit: <ul style="list-style-type: none"> • Persoană detectată și mai puțin de 20% din baterie • Butonul soneriei apăsat și mai puțin de 20% din baterie.
	Albastru continuu timp de 3 secunde și oprit: <ul style="list-style-type: none"> • Persoană detectată și mai mult de 20% din baterie • Butonul soneriei apăsat și mai mult de 20% din baterie.
	Albastru continuu: Complet încărcat și încă conectată la priza de curent.
Butonul de pornire	<ul style="list-style-type: none"> • Apăsăți scurt timp de 2 secunde: Porniți soneria. • Apăsăți lung timp de 5 secunde: Opriți soneria.

4. Noțiuni de bază (avertizor)



i Aspectul avertizorului depinde de cel pe care l-ați cumpărat, iar acest manual ia ca exemplu avertizorul din Europa.

Nume	Descriere
Antenă	Îmbunătățește transmiterea semnalului de rețea fără fir între Chime și alte terminale de rețea fără fir.
Card Micro SD (vândut separat)	Se recomandă instalarea unui card micro SD, care trebuie achiziționat separat: <ul style="list-style-type: none">• Inițializați cardul în aplicația EZVIZ înainte de a-l utiliza.• Compatibilitate recomandată: Clasa 10, spațiu maxim 256 GB.
Indicator LED	<ul style="list-style-type: none">— Roșu continuu: Avertizorul se pornește.••• Roșu intermitent lent: Conexiunea Wi-Fi a eșuat.•••• Roșu care clipește rapid: Nu s-a putut conecta la soneria./Excepție card micro SD.— Albastru continuu: Avertizorul funcționează corect.•••• Albastru intermitent rapid: Avertizorul este gata pentru conexiunea Wi-Fi.
Butonul RESET	<ul style="list-style-type: none">• RESETAREA avertizorului: Țineți apăsat timp de 5 secunde pentru a reporni și toți parametrii sunt RESETAȚI la valorile implicite.• O singură apăsare pentru a dezactiva sunetul: Apăsați butonul o dată pentru a dezactiva soneria timp de 30 de secunde.
Puterea	100 până la 240 VAC, 50/60 Hz

Configurare

Urmați pașii pentru a seta setul de sonerie:

1. Obțineți aplicația EZVIZ și conectați-vă la contul aplicației EZVIZ.
2. Alegeți o locație de instalare.
3. Porniți avertizorul din set.
4. Adăugați Avertizorul în contul de utilizator EZVIZ.
5. Porniți-vă soneria din set.
6. Verificați dacă legătura dintre sonerie și avertizorul este realizată cu succes.

1. Obțineți aplicația EZVIZ

1. Conectați telefonul mobil la Wi-Fi (sugerat).
2. Descărcați și instalați aplicația EZVIZ căutând „EZVIZ” în App Store sau Google Play™.
3. Lansați aplicația și înregistrați un cont de utilizator EZVIZ.



i Dacă ați folosit deja aplicația, asigurați-vă că este cea mai recentă versiune. Pentru a afla dacă este disponibilă o actualizare, accesați magazinul de aplicații și căutați EZVIZ.

2. Alegeți o locație de instalare

Alegeți o locație cu un semnal wireless bun către avertizor. Vă rugăm să rețineți următoarele sfaturi:

- Găsiți o locație între routerul Wi-Fi și soneria dvs. (la o distanță de 4 metri de locul de instalare a soneriei).



3. Conectați Avertizorul

1. Conectați Avertizorul la o priză de curent. Atunci când indicatorul LED clipește rapid în albastru, este gata pentru conectarea Wi-Fi.

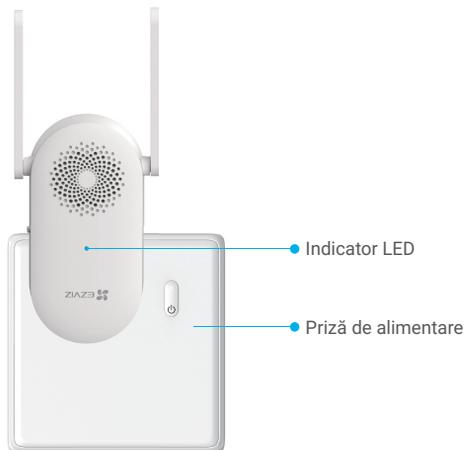

4. Adăugați Avertizorul la EZVIZ

1. Conectați-vă la contul dvs. EZVIZ.
2. Pe ecranul de pornire, atingeți „+” în colțul din dreapta sus pentru a accesa interfața Scanează codul QR.
3. Scanați codul QR pe capacul ghidului de pornire rapidă sau pe corpul Avertizorului.



4. Urmați asistentul aplicației EZVIZ pentru a finaliza configurarea Wi-Fi.

5. Porniți soneria

1. Apăsăți scurt butonul de alimentare timp de 2 secunde pentru a porni soneria.

Indicatorul LED al soneriei se stinge după ce a devenit albastru timp de 3 secunde, indicând faptul că soneria este pornită.

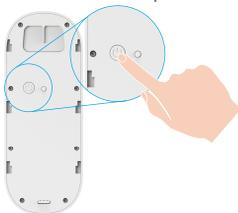

Dacă soneria este fără baterie, conectați-o la priză cu adaptorul de alimentare (5V 2A, achiziționat separat) pentru încărcare. Se recomandă încărcarea completă a soneriei înainte de a o utiliza pentru prima dată.



- Atunci când se va încărca, soneria va porni automat.
- Dacă folosiți un adaptor de 5V 2A pentru a încărca soneria, va dura aproximativ 4,5 ore pentru a se încărca complet.
- Dacă soneria este montată în exterior, vă rugăm să folosiți un cablu de alimentare impermeabil pentru încărcare.
- Atunci când încărcați soneria, asigurați-vă că obiectivul este orientat în sus pentru a nu o deteriora.

2. Când soneria este pornită, se va conecta la rețea prin conectarea automată la avertizor.



Asigurați-vă că Avertizorul este plasat cât mai aproape de sonerie pentru o performanță optimă.

Asigurați-vă că Avertizorul este plasat cât mai aproape de router pentru o performanță optimă.

6. Verificarea legăturii

Apăsăți butonul soneriei pentru a verifica. Dacă sună soneria, înseamnă că conexiunea a reușit.



- **Când soneria este conectată**, avertizorul va emite memento-uri că există vizitatori sau că cineva urcă dacă se declanșează soneria.
- **Dacă soneria nu a reușit să se conecteze la rețea**, vă rugăm să ajustați poziția avertizorului. Se recomandă să puneți avertizorul și soneria la 4 metri.
- **Dacă avertizorul nu a reușit să se conecteze la rețea**, soneria emite două semnale sonore, iar indicatorul LED al avertizorului clipește rapid în albastru. Verificați rețeaua și dacă parola Wi-Fi este corectă.
- **Dacă avertizorul este conectat la rețea, dar nu a reușit să se înregistreze pe platformă**, soneria emite două semnale sonore, iar indicatorul LED al avertizorului este albastru continuu. Vă rugăm să verificați rețeaua și să folosiți telefonul mobil pentru ajutor.

Instalare

1. Instalarea cardului Micro SD (opțional)

i Dacă ați cumpărat Avertizorul cu o sonerie, este recomandat să instalați un card micro SD.

1. Introduceți cardul micro SD (vândut separat) în fanta pentru card, așa cum se arată în figura de mai jos.



i După instalarea cardului micro SD, trebuie să inițializați cardul în aplicația EZVIZ înainte de a-l utiliza.

2. În aplicația EZVIZ, atingeți **Stare stocare** din interfața Setări Dispozitiv pentru a verifica starea cardului SD.

3. Dacă starea cardului de memorie se afișează ca și **Neinițializat**, atingeți pentru a inițializa. Starea se va schimba apoi în **Normală** și se vor putea stoca videoclipuri.

i Starea se va schimba apoi în Normal și apoi videoclipurile pot fi stocate.

2. Înălțimea de instalare a soneriei.

1. Înălțimea de instalare

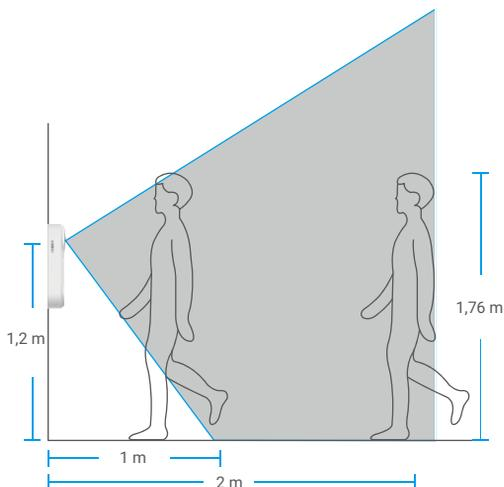

• Înălțimea recomandată pentru montare: 1,2 m-1,5 m.

• Următoarele situații nu sunt recomandate pentru montare. În caz contrar, conexiunea la rețea ar putea fi afectată:

1. Uși metalice;
2. Colțurile pereților portanți.

• Vă rugăm să vă asigurați că ați finalizat configurarea Wi-Fi a avertizorului și că indicatorul LED al acestuia este albastru solid, înainte de montare.



3. Selectați placa de montare.

Utilizați numai placa de montare sau utilizați cu una dintre plăcile de montare înclinate ca suport suplimentar de montare dacă doriți să vedeți mai multe pe o anumită parte.



i Reglați acoperirea vederii cu diferite plăci de montare.

Cum se instalează placa de montare înclinată

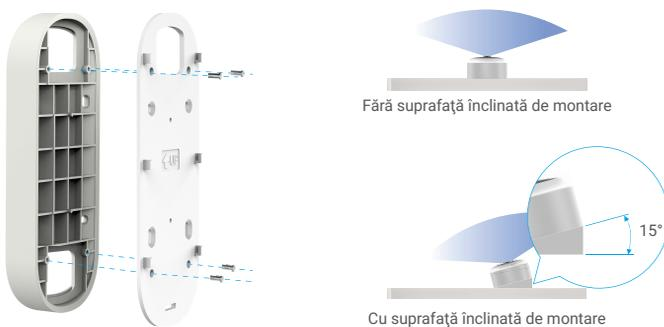

Fig.1 Placă pentru o suprafață înclinată de montare 1

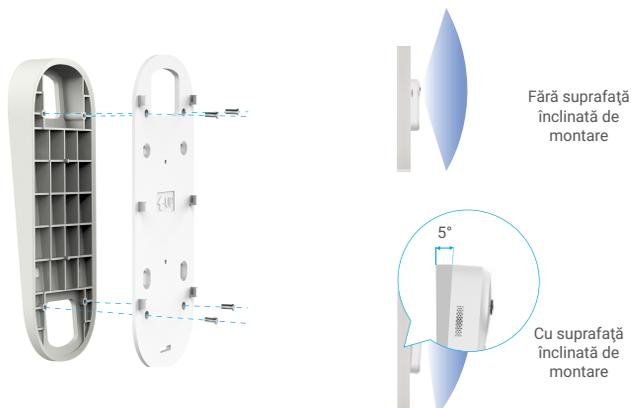

Fig.2 Placă pentru o suprafață înclinată de montare 2

4. Instalați placa de montare.

Opțiunea A (pentru perete neted)

1. Lipiți spuma pe placa de montare și apoi lipiți-o de perete.



- i** Puteți regla acoperirea vederii cu ajutorul plăcii de montare înclinată.

Opțiunea B (pentru perete neregulat)

1. Așezați șablonul de burghiu pe suprafața pe care ați ales să montați soneria și găuriți patru găuri cu șurub.

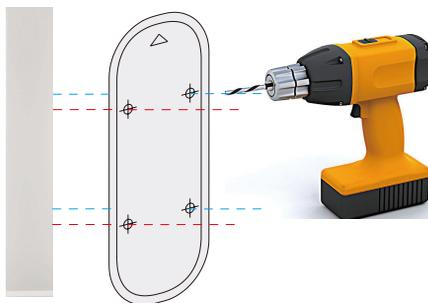

- i** Se recomandă utilizarea unui burghiu cu diametrul de 6 mm.

2. (Opțional) Introduceți patru ancore în găuri. Nu este nevoie să utilizați ancorele dacă montarea se realizează pe un cadru de lemn al ușii.

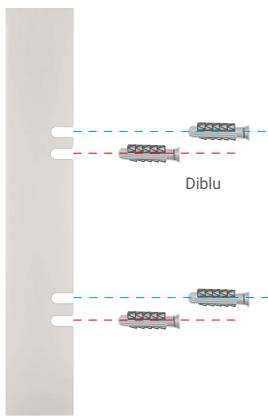

3. Lipiți autocolantul de spumă pe placa de montare și apoi utilizați șuruburi (KA3x16) pentru a fixa placa de montare pe perete, așa cum se arată în figura următoare. (Vă rugăm mai întâi să fixați cele două șuruburi superioare.)

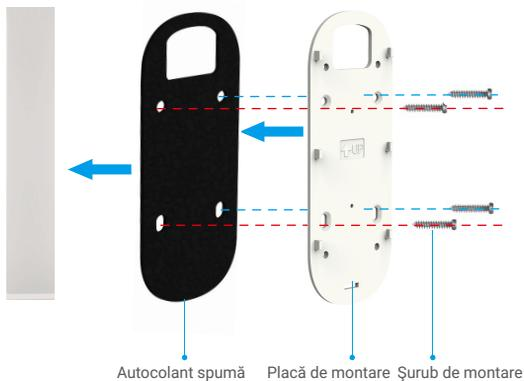

- 1 Puteți regla acoperirea vederii cu ajutorul plăcii de montare înclinată.

5. Montați soneria.

Montați soneria pe placa de montare.

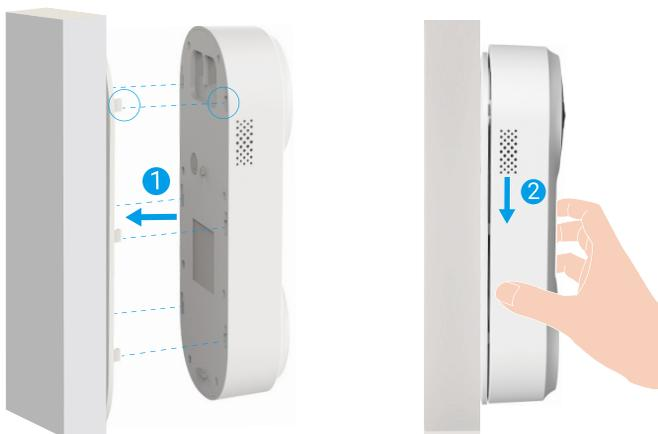

Întreținere

1. Dezasamblare

1. Dezactivați **Notificarea de manipulare** din aplicația EZVIZ.
2. Utilizați știftul furnizat pentru a apăsa și ține apăsat orificiul din partea inferioară a soneriei, iar între timp împingeți soneria, în sus și apoi scoateți-o.



2. Încărcare

Conectați soneria la priza de alimentare cu ajutorul adaptorului de alimentare.



- Atunci când se va încărca, soneria va porni automat.
- Dacă folosiți un adaptor de 5V 2A pentru a încărca soneria, va dura aproximativ 4,5 ore pentru a se încărca complet.
- Dacă soneria este montată în exterior, vă rugăm să folosiți un cablu de alimentare impermeabil pentru încărcare.
- Atunci când încărcați soneria, asigurați-vă că obiectivul este orientat în sus pentru a nu o deteriora.

Anexă (Opțional)

Înlocuiți soneria existentă cu soneria EZVIZ

Dacă aveți un sistem existent pentru sonerie, ați montat un avertizor mecanic sau electronic, puteți înlocui soneria existentă cu soneria EZVIZ.

- Vă rugăm să sunați la soneria existentă mai întâi, pentru a vă asigura că funcționează.
- Stabiliți poziția de montare a soneriei și verificați dacă puteți refolosi orificiile pe care le aveți deja pe perete.

- Vă recomandăm să instalați un nou transformator pentru a aduce ieșirea de la 16 la 24 volți.
- Vă rugăm să consultați Ghidul de pornire rapidă al avertizorului sau transformatorului, pentru detalii despre instalarea avertizorului sau transformatorului.

1. Opriți energia electrică la întrerupător

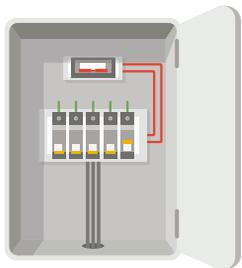

- i** Notă: Aveți mereu grijă atunci când manipulați cablul electric. Dacă nu vă simțiți confortabil să faceți acest lucru singur, consultați un electrician calificat.

2. Conectați firele

1. Scoateți soneria veche, scoateți firele existente și treceți-o prin placa de montare.
2. Conectați firele soneriei existente la bornele de ieșire din spatele soneriei EZVIZ, apoi strângeți șuruburile bornei de ieșire.

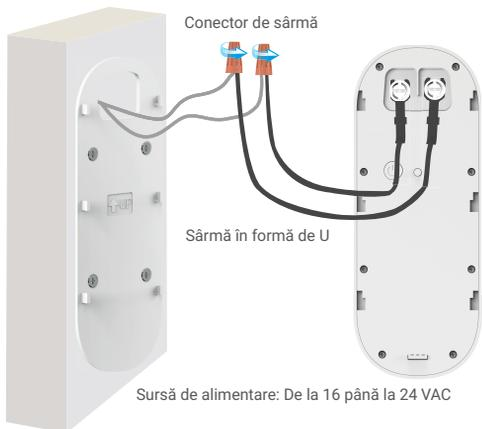

3. Instalarea soneriei

Montați soneria pe placa de montare.



4. Refaceți alimentarea cu energie electrică la întrerupător

Vizualizarea dispozitivului

i Interfața aplicației poate fi diferită din cauza actualizării versiunii, iar interfața aplicației pe care ați instalat-o pe telefon va prevala.

1. Vizualizare live

Când lansați aplicația EZVIZ, pagina dispozitivului se afișează așa cum se arată mai jos.

Puteți să vizualizați și să ascultați un flux live, să faceți instantanee, să înregistrați videoclipuri și să alegeți definiția videoclipului după cum este necesar.

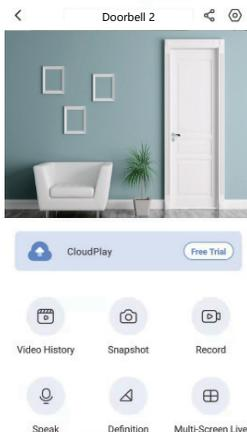

i Glisați spre stânga și spre dreapta pe ecran pentru a vedea mai multe pictograme.

Pictogramă Descriere

	Partajare. Împărtășiți dispozitivul cu oricine doriți.
	Setări. Vizualizați sau modificați setările dispozitivului.
	Istoric video. Vizualizați înregistrările.
	Instantaneu. Faceți un instantaneu.
	Înregistrare. Porniți/opriți manual înregistrarea.
	Live pe mai multe ecrane. Atingeți pentru a selecta aspectul ferestrei vizualizării live.
	Vorbește. Începeți să folosiți vorbește și ascultă.
	Definiție. Selectați rezoluția video de la Ultra HD, Hi-Def sau Standard.

i Vă rugăm să consultați interfața reală pentru informații specifice.

Setări

1. Sonerie

În pagina de setări, puteți seta parametrii soneriei.

Parametru	Descriere
Nume	Aici puteți vizualiza sau atinge pentru a personaliza numele dispozitivului dvs.
Mod de lucru	Aici puteți selecta un tip de mod de lucru al dispozitivului.
Detectare inteligentă	Puteți selecta între diferite tipuri de detecție pentru dispozitivul dvs.
Notificare	Puteți gestiona mesajul dispozitivului și notificarea aplicației EZVIZ.
Setări audio	Puteți seta parametrii audio relevanți pentru dispozitivul dvs.
Setări imagine	Puteți seta parametrii de imagine relevanți pentru dispozitivul dvs.
Setări lumină	Atunci când este dezactivată, indicatorul soneriei va fi oprit.  Excepții: Indicatorul soneriei va fi în continuare pornit, atunci când soneria se încarcă sau soneria face excepție.
Setări difuzor	Puteți seta parametrii relevanți ai difuzorului dvs.
Baterie	Puteți vedea capacitatea rămasă a bateriei aici.
Setări de securitate	Puteți cripta clipurile video cu o parolă de criptare și puteți personaliza zona de confidențialitate.
Setări de rețea	Puteți vedea starea conexiunii.
Informații despre dispozitiv	Puteți vedea informațiile despre dispozitiv aici.
Partajare dispozitiv	Puteți partaja dispozitivul cu membrul familiei sau cu un oaspete.

2. Avertizor

În pagina de setări, puteți seta parametrii pentru Avertizor.

Parametru	Descriere
Nume	Aici puteți vizualiza sau atinge pentru a personaliza numele dispozitivului dvs.
Setări audio	Puteți seta volumul și puteți activa modul DND al soneriei.
Setări lumină	Când este dezactivat, indicatorul dispozitivului va fi oprit.
Lista de înregistrări	Puteți vedea starea de stocare a dispozitivului pentru cardul de memorie.
Setări de rețea	Puteți vedea numele Wi-Fi și starea conexiunii.  Dacă doriți să schimbați rețeaua WiFi a dispozitivului, țineți apăsat butonul [RESETARE] timp de aproximativ 5 secunde pentru a reseta dispozitivul.
Informații despre dispozitiv	Puteți vedea informațiile despre dispozitiv aici.
Ștergere dispozitiv	Apăsați pentru a șterge dispozitivul din aplicația EZVIZ.

1. Utilizați Amazon Alexa

Aceste instrucțiuni vă vor permite să controlați dispozitivele EZVIZ cu Amazon Alexa. Dacă întâmpinați dificultăți în timpul procesului, vă rugăm să consultați **Remediarea defecțiunilor**.

Înainte de a începe, asigurați-vă că:

1. Dispozitivele EZVIZ sunt conectate la aplicația EZVIZ.
2. În aplicația EZVIZ, dezactivați „Criptare video” și activați „Audio” din pagina Setări dispozitiv.
3. Aveți un dispozitiv compatibil cu Alexa (de exemplu, Echo Spot, Echo-Show, All-New Echo-Show, Fire TV (toate generațiile), Fire TV stick (numai a doua generație) sau televizoare inteligente Fire TV Edition).
4. Aplicația Amazon Alexa este deja instalată pe dispozitivul dvs. inteligent și ați creat un cont.

Pentru a controla dispozitivele EZVIZ cu Amazon Alexa:

1. Deschideți aplicația Alexa și selectați „Abilități și jocuri” din meniu.
2. Pe ecranul Abilități și jocuri, căutați „EZVIZ” și veți găsi abilități „EZVIZ”.
3. Selectați abilitățile dispozitivului EZVIZ, apoi atingeți ACTIVAȚI PENTRU A UTILIZA.
4. Introduceți numele de utilizator și parola EZVIZ și apăsați Conectare.
5. Atingeți butonul Autorizare pentru a autoriza Alexa să vă acceseze contul EZVIZ, astfel încât Alexa să poată controla dispozitivele EZVIZ.
6. Veți vedea „EZVIZ a fost conectat cu succes”, apoi apăsați DESCOPERĂ DISPOZITIVE pentru a permite Alexa să descopere toate dispozitivele EZVIZ.
7. Reveniți la meniul aplicației Alexa și selectați „Dispozitive”, iar sub dispozitive veți vedea toate dispozitivele EZVIZ.

Comandă vocală

Descoperiți un nou dispozitiv inteligent prin meniul „Smart Home” din aplicația Alexa sau Funcția de control vocal Alexa.

Odată ce dispozitivul este găsit, îl puteți controla cu vocea. Rostiți comenzi simple pentru Alexa.

- Numele dispozitivului, de exemplu: „arată camera xxxx,” poate fi modificat în aplicația EZVIZ. De fiecare dată când schimbați numele dispozitivului, va trebui să descoperiți din nou dispozitivul pentru a actualiza numele.

Remediarea defecțiunilor

Ce fac dacă Alexa nu reușește să descopere dispozitivul meu?

Verificați dacă există probleme de conectare la Internet.

Încercați să reporniți dispozitivul inteligent și să redescoperiți dispozitivul pe Alexa.

De ce starea dispozitivului afișează „Offline” pe Alexa?

Este posibil ca conexiunea wireless să fi fost deconectată. Reporniți dispozitivul inteligent și re-descoperiți pe Alexa.

Accesul la internet pe ruterul dvs. ar putea fi indisponibil. Verificați dacă routerul este conectat la Internet și încercați din nou.

- Pentru detalii despre țările care susțin utilizarea Amazon Alexa, consultați site-ul oficial al acestuia.

2. Utilizarea Google Assistant

Cu ajutorul Google Assistant, puteți activa dispozitivul EZVIZ și puteți viziona în direct prin intermediul comenzilor vocale Google Assistant.

Sunt necesare următoarele dispozitive și aplicații:

1. O aplicație EZVIZ funcțională.
2. În aplicația EZVIZ, dezactivați „Criptare video” și activați „Audio” din pagina Setări dispozitiv.
3. Un televizor cu Chromecast funcțional care se conectează la acesta.
4. Aplicația Google Assistant de pe telefon.

Pentru a începe, urmați pașii de mai jos:

1. Configurați dispozitivul EZVIZ și asigurați-vă că acesta funcționează corect în aplicație.
2. Descărcați aplicația Google Home din App Store sau Google Play Store™ și conectați-vă la contul dvs. Google.
3. În ecranul Myhome, atingeți „+” din colțul din stânga sus și selectați „Configurare dispozitiv” din lista de meniu pentru a accesa interfața Configurare.
4. Apăsati **Funcționează cu Google**, și căutați „EZVIZ”, unde veți găsi abilități „EZVIZ”.
5. Introduceți numele de utilizator și parola EZVIZ și apăsați **Conectare**.
6. Atingeți butonul **Autorizare** pentru a autoriza Google să vă acceseze contul EZVIZ, astfel încât Google să poată controla dispozitivele EZVIZ.
7. Atingeți **Revenire la aplicație**.
8. Urmăriți pașii de mai sus pentru a finaliza autorizarea. Când sincronizarea este finalizată, serviciul EZVIZ va fi enumerat în lista dvs. de servicii. Pentru a vedea o listă de dispozitive compatibile în contul dvs. EZVIZ, atingeți pictograma de serviciu EZVIZ.
9. Acum încercați câteva comenzi. Utilizați numele camerei pe care ați creat-o atunci când configurați sistemul.

Utilizatorii pot gestiona dispozitivele ca o singură entitate sau într-un grup. Adăugarea de dispozitive într-o cameră permite utilizatorilor să controleze simultan un grup de dispozitive utilizând o singură comandă.

Consultați linkul pentru mai multe informații:

<https://support.google.com/googlehome/answer/7029485?co=GENIE.Platform%3DAndroid&hl=en>

 Pentru informații suplimentare despre dispozitiv, vă rugăm să consultați www.ezviz.com/eu.

Inițiative privind utilizarea produselor video

Vă mulțumim pentru alegerea produselor EZVIZ.

Tehnologia afectează fiecare aspect al vieții noastre. În calitate de companie high-tech, suntem tot mai conștienți de rolul pe care tehnologia îl joacă în îmbunătățirea eficienței afacerilor și a calității vieții, totodată însă și de prejudiciile potențiale ale utilizării sale incorecte. De exemplu, produsele video pot înregistra imagini reale, integrale și clare. Acest lucru aduce o valoare ridicată în ceea ce privește analiza retrospectivă și păstrarea faptelor petrecute în timp real. Totuși, poate avea drept consecință, de asemenea, încălcarea drepturilor și intereselor legitime ale unei părți terțe în cazul distribuirii, utilizării și/sau procesării neadecvate a datelor video. Fiind adeptă a filozofiei „Tehnologia în slujba binelui”, EZVIZ face apel la fiecare utilizator final al tehnologiei și produselor video să respecte toate legile și normele aplicabile, precum și uzanțele etice, cu scopul de a crea împreună o comunitate mai bună.

Vă rugăm să citiți cu atenție următoarele inițiative:

1. Toți avem așteptări rezonabile cu privire la viața privată, iar instalarea produselor video nu ar trebui să fie în contradicție cu aceste așteptări rezonabile. Prin urmare, se va emite un comunicat de avertizare într-o manieră rezonabilă și eficientă, care va clarifica nivelul monitorizării atunci când se instalează produse video în spații publice. Pentru spațiile care nu sunt publice, vor fi evaluate drepturile și interesele unei terțe părți la instalarea produselor video, incluzând, dar fără a se limita la acestea, instalarea produselor video numai după obținerea consimțământului părților interesate și dezinștalarea produselor video cu vizibilitate ridicată.

2. Scopul produselor video este acela de a înregistra activități reale într-un anumit interval de timp, într-un anumit spațiu și în anumite condiții. Prin urmare, toți utilizatorii își vor defini mai întâi într-o manieră rezonabilă drepturile în respectul domeniului specific, pentru a evita încălcarea drepturilor unei terțe părți la propriile imagini și la viața privată sau a altor drepturi legitime.

3. În timpul utilizării produselor video se vor genera în mod continuu date de tip imagine video obținute din scene reale, inclusiv o cantitate mare de date biologice (precum imagini faciale), datele putând fi utilizate în continuare sau reprocesate. Produsele video în sine nu pot distinge între bine și rău în sensul utilizării datelor, doar pe baza imaginilor capturate de produsele video. Rezultatul utilizării datelor depinde de metoda de utilizare și de scopul în care acestea sunt utilizate de către operatorii de date. Prin urmare, operatorii de date nu numai că vor respecta toate legile și normele aplicabile și alte cerințe normative, însă, de asemenea, vor respecta normele internaționale, regulile de conduită socială, bunele moravuri, practicile comune și alte cerințe neobligatorii, precum și dreptul la viața privată, dreptul asupra propriilor imagini și alte drepturi și interese.

4. Drepturile, valorile și alte cerințe ale diferitelor părți interesate trebuie luate întotdeauna în considerare la procesarea datelor video care sunt generate în mod continuu de produsele video. În acest sens, securitatea produselor și securitatea datelor sunt extrem de importante. Prin urmare, toți utilizatorii finali și operatorii de date vor lua măsurile rezonabile necesare pentru a asigura securitatea datelor și pentru a evita scurgerile de date, dezvăluirea și utilizarea neadecvată a datelor, incluzând, dar fără a se limita la acestea, configurarea controlului accesului, alegerea unui mediu de rețea adecvat (internetul sau intranetul) la care produsele video sunt conectate, asigurând și optimizând permanent securitatea rețelei.

5. Produsele video au contribuit într-o mare măsură la îmbunătățirea securității sociale pe glob și credem că aceste produse, de asemenea, vor juca un rol activ în numeroase aspecte ale vieții sociale. Orice utilizare abuzivă a produselor video, care încalcă drepturile omului sau care conduc la activități ilegale contravine scopului inițial al inovării tehnologice și dezvoltării de produse. Prin urmare, fiecare utilizator va implementa un mecanism de evaluare și urmărire a modului de utilizare a produsului lor pentru a asigura că fiecare produs este utilizat într-o manieră corespunzătoare și rezonabilă și cu bună credință.