

# Wireless Dual-tech Detector

Quick Start Guide  
V1.0.0



## English

### 1 Checklist

### 2 Structure

No.	Name
1	Indicator
2	Back cover
3	Tamper switch
4	On/off switch

### 3 Installation

#### 3.1 Power on the Dual-tech Detector

#### 3.2 Adding the Dual-tech Detector to the Hub and Testing Signal Strength

- Make sure that you have added the hub to the DMSS or Doynk Care.
- Make sure that the version of the DMSS app is 1.99.300 or later, and the hub is V1.001.0000004.0.R.221030 or later.

#### 3.3 Field of View

a: Side view.

b: Top view.

c: Installation height.

When installing and using the dual-tech detector, make sure there are no objects partially or fully obscuring the detector's field of view.

#### 3.4 Installing the Dual-tech Detector

a: Wall mount.

b: Corner mount.

Scan the QR code on the package to receive the user's manual for more information on the device and its installation procedures.

### 4 Replacing the Battery

1



2

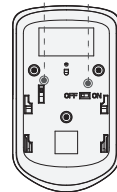
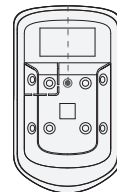

3.1

1

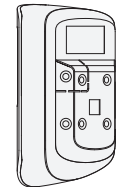

2

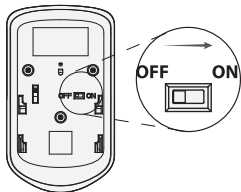

3.2

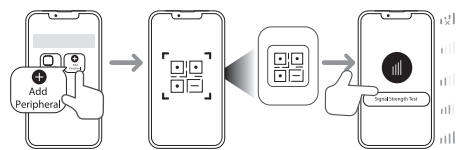

3.3

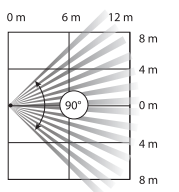
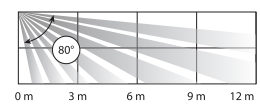

b

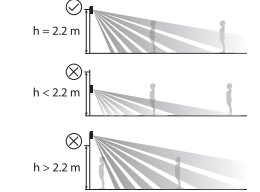

c

3.4

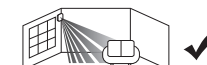
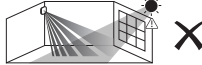

1

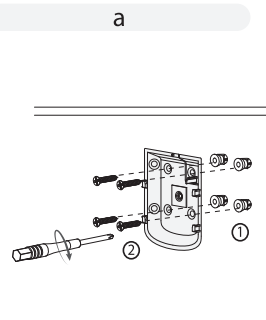

2

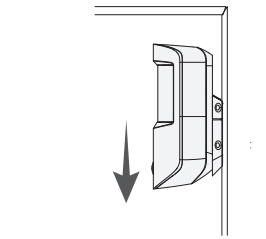

1

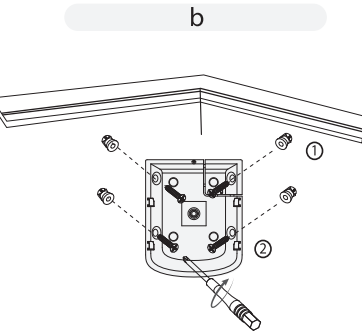

2

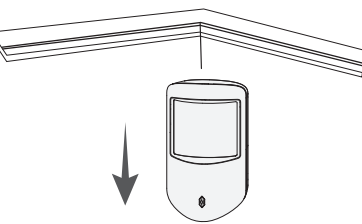

4

1

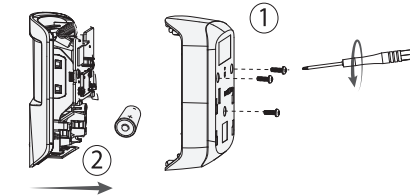

2

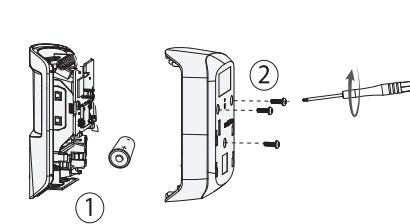

## Français

### 1 Liste de contrôle

### 2 Structure

N°	Nom
1	Voyant
2	Capot arrière
3	Contact Antisabotage
4	Interrupteur marche/arrêt

### 3 Installation

#### 3.1 Mise sous tension du détecteur à double technologie

#### 3.2 Ajout du détecteur à double technologie à la centrale et test de la force du signal

- Veillez à ajouter la centrale dans l'application DMSS ou Dolynk Care.
- Assurez-vous que la version de l'application DMSS est 1.99.300 ou une version ultérieure et que la version de la centrale est 1.001.0000004.0.R.221030 ou une version ultérieure.

#### 3.3 Champ de Vision

- a : vue latérale.  
b : vue de dessus.  
c : hauteur d'installation.

Lorsque vous installez et utilisez le détecteur à double technologie, assurez-vous qu'aucun objet ne masque partiellement ou entièrement le champ de vision du détecteur

#### 3.4 Installation du détecteur à double technologie

- a : Installation murale.  
b : Installation d'angle.

Scannez le code QR figurant sur le paquet pour obtenir le mode d'emploi et de plus amples informations sur l'appareil et sur les procédures d'installation.

### 4 Remplacement de la batterie

## Español(EU)

### 1 Lista de verificación

### 2 Estructura

N°.	Nombre
1	Indicador
2	Tapa trasera
3	Anti-sabotaje
4	Interruptor de encendido/apagado

### 3 Instalación

#### 3.1 Encender el detector

#### 3.2 Añada el detector a la central de alarmas y compruebe la intensidad de la señal

- Asegúrese de haber añadido la central de alarmas a la aplicación DMSS o Dolynk Care.
- Compruebe que la versión de la aplicación DMSS sea la 1.99.300 o posterior, y que la de la estación base sea V1.001.0000004.0.R.221030 o posterior.

#### 3.3 Campo de visión

- a: Vista lateral.  
b: Vista superior.  
c: Altura de instalación.

Al instalar y utilizar el detector, asegúrese de que no haya objetos que obstruyan parcial o totalmente el campo de visión.

#### 3.4 Instalación del detector

- a: Montaje en pared.  
b: Montaje en esquina.

Escanee el código QR del paquete para recibir el manual del usuario y obtener más información sobre el dispositivo y sus procesos de instalación.

### 4 Sustitución de la pila

## Español(LA)

### 1 Lista de verificación

### 2 Estructura

N.º	Nombre
1	Indicador
2	Cubierta posterior
3	Interruptor antisabotaje
4	Interruptor de encendido/apagado

### 3 Instalación

#### 3.1 Encendido del detector de doble tecnología

#### 3.2 Incorporación del detector de doble tecnología al concentrador y comprobación de la intensidad de la señal

- Asegúrese de que haya agregado el concentrador a la aplicación DMSS o Dolynk Care.
- Cerciórese de que la versión de la aplicación DMSS sea la 1.99.300 o posterior, y la versión del concentrador sea la V1.001.0000004.0.R.221030 o posterior.

#### 3.3 Campo de visión

- a: Vista lateral.  
b: Vista superior.  
c: Altura de instalación.

Al instalar y utilizar el detector de doble tecnología, cerciórese de que no haya ningún objeto que obstruya parcial o totalmente el campo de visión del detector.

#### 3.4 Instalación de detector de doble tecnología

- a: Montaje en pared.  
b: Montaje en esquina.

Escanee el código QR en el paquete para recibir el manual de usuario y obtener más información sobre el dispositivo y sus procedimientos de instalación.

### 4 Sustitución de la batería

## Italiano

### 1 Lista di controllo

### 2 Struttura

N.	Nome
1	Indicatore
2	Coperchio posteriore
3	Interruttore anti-manomissione
4	Interruttore acceso/spento

### 3 Installazione

#### 3.1 Accendere il rilevatore a doppia tecnologia

#### 3.2 Aggiunta del rilevatore a doppia tecnologia alla centralina e verifica della potenza del segnale

- Assicurarsi di aver aggiunto la centralina all'app DMSS o Dolynk Care.
- Assicurarsi che la versione dell'app DMSS sia 1.99.300 o successiva e che quella della centralina sia pari alla V1.001.0000004.0.R.221030 o superiore.

#### 3.3 Campo visivo

- a: Vista laterale.  
b: Vista dall'alto.  
c: Altezza di installazione.

Durante l'installazione e l'uso del rilevatore a doppia tecnologia, assicurarsi che non ci siano oggetti che ostruiscano in tutto o in parte il campo visivo del rilevatore.

#### 3.4 Installazione del rilevatore a doppia tecnologia

- a: Kit di montaggio a parete.  
b: Kit di montaggio angolare.

Scansionare il codice QR sulla confezione per ricevere il manuale utente contenente altre informazioni sul dispositivo e le sue procedure di installazione.

### 4 Sostituzione della batteria

## Türkçe

### 1 Kontrol Listesi

### 2 Yapı

No.	İsim
1	Gösterge
2	Arka kapak
3	Kurcalama anahtarı
4	Açma/Kapatma anahtarı

### 3 Kurulum

#### 3.1 Dual-tech Dedektörü açın

#### 3.2 Dual-tech Dedektörünü Hub'a Ekleme ve Sinyal Gücünü Test Etme

- Hub'ı DMSS veya Dolynk Care'e eklediğinizden emin olun.
- DMSS uygulamasının sürümünün 1.99.300 veya üzeri olduğundan ve hub'ın V1.001.0000004.0.R.221030 veya üzeri olduğundan emin olun.

#### 3.3 Görüş Alanı

- a: Yandan görünüm.  
b: Üstten görünüm.  
c: Kurulum yüksekliği.

Dual-tech dedektörünü kurarken ve kullanırken, dedektörün görüş alanını kısmen veya tamamen kapatan hiçbir nesne olmadığından emin olun.

#### 3.4 Dual-tech Dedektörünün Takılması

- a: Duvara montaj.  
b: Köşeye montaj.

Cihaz ve kurulum prosedürleri hakkında daha fazla bilgi için kullanım kılavuzunu almak üzere ambalajın üzerindeki QR kodunu tarayın.

### 4 Pilin Değiştirilmesi

## Polski

### 1 Lista elementów

### 2 Struktura

Nr	Nazwa
1	Wskaźnik
2	Pokrywa tylna
3	Przełącznik sabotażowy
4	Włącznik/wyłącznik

### 3 Instalacja

#### 3.1 Włącz czujnik PIR+MW

#### 3.2 Dodawanie czujnika PIR+MW do centrali i testowanie siły sygnału

- Upewnij się, że dodałeś centralę do DMSS lub Doynk Care.
- Upewnij się, że wersja aplikacji DMSS to 1.99.300 lub nowsza, a centrali to V1.001.0000004.0.R.221030 lub nowsza.

#### 3.3 Pole widzenia

- a: Widok z boku.  
b: Widok z góry.  
c: Wysokość instalacji.

Podczas instalacji i użytkowania detektora PIR+MW należy upewnić się, że nie ma żadnych obiektów częściowo lub całkowicie zasłaniających pole widzenia detektora.

#### 3.4 Instalacja czujnika PIR+MW

- a: Montaż ścienny.  
b: Montaż narożny.

Zeskanuj kod QR na opakowaniu, aby otrzymać instrukcję obsługi, w której znajdziesz więcej informacji o urządzeniu i procedurach jego instalacji.

### 4 Wymiana baterii

## Hrvatski

### 1 Kontrolni popis

### 2 Struktura

Br.	Naziv
1	Indikator
2	Stražnji poklopac
3	Prekidač za neovlašteno rukovanje
4	Prekidač za uklj./isklj

### 3 Ugradnja

#### 3.1 Uključite dualni detektor

#### 3.2 Dodavanje dualnog detektora hub-u i testiranje jačine signala

- Provjerite jeste li dodali hub u aplikacije DMSS ili Doynk Care.
- Provjerite je li verzija aplikacije DMSS 1.99.300 ili novija, a da je hub V1.001.0000004.0.R.221030 ili noviji.

#### 3.3 Vidno polje

- a: Bočni prikaz.  
b: Prikaz odozgo.  
c: Visina instalacije.

Kada instalirate i upotrebljavate detektor s dvije tehnologije, pazite da neki objekti djelomično ili u potpunosti ne zaklanjaju vidno polje detektora.

#### 3.4 Postavljanje dualnog detektora

- a: Zidna montaža.  
b: Kutna montaža.

Skenirajte QR kod na pakiranju kako biste primili korisnički priručnik za više informacija o uređaju i postupcima postavljanja.

### 4 Zamjena baterija

## Čeština

### 1 Kontrolní seznam

### 2 Struktura

Č.	Název
1	Indikátor
2	Zadní kryt
3	Spínač ochrany proti neoprávněné manipulaci
4	Vypínač

### 3 Montáž

#### 3.1 Zapnutí zařízení dual-tech

#### 3.2 Přidání zařízení dual-tech do hubu a test síly signálu

- Zkontrolujte, že jste přidali hub do aplikace DMSS nebo COS Pro.
- Ověřte, že verze aplikace DMSS je 1.99.300 nebo novější a že hub je V1.001.0000004.0.R.221030 nebo novější.

#### 3.3 Zorné pole

- a: Pohled z boku.  
b: Pohled shora.  
c: Výška montáže.

Při instalaci a používání zařízení dual-tech se ujistěte, že žádné předměty částečně nebo zcela nezakrývají zorné pole detektoru.

#### 3.4 Instalace zařízení dual-tech

- a: Montáž na zeď.  
b: Montáž do rohu.

Naskenováním kódu QR na obalu získáte uživatelskou příručku obsahující další informace o zařízení a o postupech instalace.

### 4 Výměna baterie