

70mai Smart Dash Cam 1S User Manual

70mai

Contents

English	1
Русский	8
Español	15
Português	21
日本語	27
한국어.....	33

Read this manual carefully before use, and retain it for future reference.

Product overview

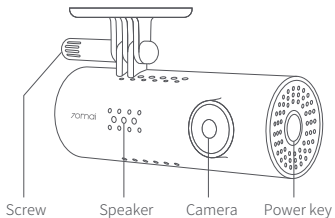
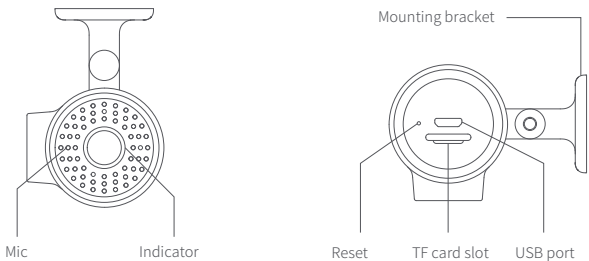

Installation

1. Install the electrostatic sticker

Clean your windshield and put the electrostatic sticker on the recommended area as shown in the right figure.

Make sure you remove air bubbles between the sticker and the glass.

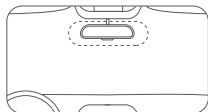

2. Stick the camera mount to the windshield

Remove the protective cover from the mount and stick the mount's base to the center of the electrostatic sticker. Make sure your dash cam body is parallel to the ground.

Press the mount to attach it to the electrostatic sticker tightly.

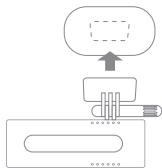

3. Connect USB cable to the cigarette lighter receptacle

Align the cable with the top edge of the windshield and fasten it along the passenger's side and the glovebox as shown right.

Connect the cable to the power adapter and insert the adapter into the cigarette lighter receptacle.

Note: The cigarette lighter receptacle might be positioned differently in your car. The picture is provided for reference only.

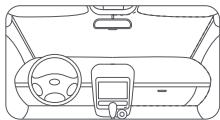

Key functions

Dash Cam only has one key, which is the power key. Different functions may be accessed by pressing the power key a different number of times for each function.

Action	Function
Press once	Turn Wi-Fi on / off
Press three times in a row	Format memory card
Press five times in a row	Reset factory settings
Press and hold	Turn the Dash Cam off
Press briefly	Turn the Dash Cam On

Voice commands

Dash Cam allows quick control through voice commands. When it is running, if you speak a quick command, it will trigger the corresponding function. It supports the following voice commands:

Voice commands	Function
Take picture	Quickly capture a photo
Record video	Record an emergency video clip and save separately to the event folder.

User guide

Please scan the QR code below to get the online user guide. Please use the product according to the instructions in the user guide.



Install APP

Please use the product with the 70mai app. To download and install the app, search for “70mai” in Google Play Store (Android) or App Store (iOS).

Or you can download the app by scanning the QR code below:



70mai Smart Dash Cam 1S Wi-Fi hotspot:

Hotspot name: 70mai_d06_XXXX (Please check the label on the device for the hotspot name.)

Default password: 12345678

Please refer to the online user guide for how to establish a connection.

Safety precautions

1. 70mai Smart Dash Cam 1S records videos outside of moving vehicles. It can't protect drivers and passengers from any accidents. We shall not take any responsibility if the user gets involved in any traffic accident and/or bear any loss due to product failure, information loss, or product operation.
2. Due to differences in vehicle type, driving preferences, the environment, and other differences, parts of the product or the whole product may not work normally in some circumstances. The device may not record normally due to loss of power source, abnormal temperatures and/or humidity, collisions, damage to the TF card, and other reasons. We do not guarantee that all the recorded videos will be saved completely in any given situation. The images recorded by this product are for reference only.
3. Install the product correctly. Do not block the driver's vision. Do not obstruct the air bag. Keep the product at least 20cm away from the driver and passengers. Incorrect installation of the product may cause product failure and injury.
4. Keep this product away from strong magnetic fields to avoid damage.
5. Do not insert or pull out the TF card when the product is working to avoid damaging the TF card.
6. Use a TF card with storage capacity between 16GB and 64GB, and reading and writing speed not lower than Class10. Format the TF card before using it.
7. TF card may be damaged after repetitive use. Replace TF cards in time to maintain proper recording. We shall not bear any responsibility caused by failed TF cards.
8. The product can record and save footage of traffic accidents, but we do not guarantee all accident footage can be recorded and saved. Small collisions may not be detected by the sensor, therefore, the footage may not be placed among the event videos.
9. Do not use this product in temperatures higher than 60°C or lower than -10°C.
10. The battery may get discharged if the device is not used for a long time. You might be asked to reset the device time when you power the device on again.
11. Do not shake or press the product. Strong impact or shaking may cause irreparable damage to the product.
12. Do not clean this product by chemical solvents or cleansers.
13. Use this product within the scope of the law.

14. Please note that the housing's temperature rises when the device is running.

Package contents

1. 70mai Smart Dash Cam 1S ×1
2. USB cable×1
3. Power adapter×1
4. Electrostatic sticker×1
5. Heat resistant adhesive (sticked to the mounting bracket)×1
6. User manual×1

Specifications

Model name: Midrive D06

Resolution: 1080P, 30FPS

FOV: 130°

RAM: 512Mb

Extended storage: MicroSD card, 16GB~64GB, Class10 or above

Wi-Fi: IEEE 802.11 b/g/n 2.4GHz

Operation frequency: 2412-2472MHz

Max output power: 15.20dBm

Hereby, 70mai Co.,Ltd declares that this 70mai Smart Dash Cam 1S is in compliance with the essential requirements and other relevant provisions of Directive2014/53/EU.

Service: help@70mai.com

For further information, please go to www.70mai.com

Manufacturer: 70mai Co., Ltd

Address: Room2220, building2, No.588, Zixingroad, MinHangDistrict, Shanghai, China

FCC

Changes or modifications not expressly approved by the party responsible for compliance could void the user's authority to operate the equipment.

This equipment has been tested and found to comply with the limits for a Class B digital device, pursuant to Part 15 of the FCC Rules. These limits are designed to provide reasonable protection against harmful interference in a residential installation. This equipment generates, uses and can radiate radio frequency energy and, if not installed and used in accordance with the instructions, may cause harmful interference to radio communications. However, there is no guarantee that interference will not occur in a particular installation.

If this equipment does cause harmful interference to radio or television reception, which can be determined by turning the equipment off and on, the user is encouraged to try to correct the interference by one or more of the following measures:

- Reorient or relocate the receiving antenna.
- Increase the separation between the equipment and receiver.
- Connect the equipment into an outlet on a circuit different from that to which the receiver is connected.
- Consult the dealer or an experienced radio/TV technician for help.

This device complies with Part 15 of the FCC Rules. Operation is subject to the following two conditions: (1) this device may not cause harmful interference, and (2) this device must accept any interference received, including interference that may cause undesired operation.

This equipment complies with FCC radiation exposure limits set forth for an uncontrolled environment. This equipment should be installed and operated with a minimum distance of 20cm between the radiator & your body. This transmitter must not be co-located or operating in conjunction with any other antenna or transmitter.

Внимательно ознакомьтесь с содержанием данного руководства и сохраните его для использования в дальнейшем.

Обзор продукта

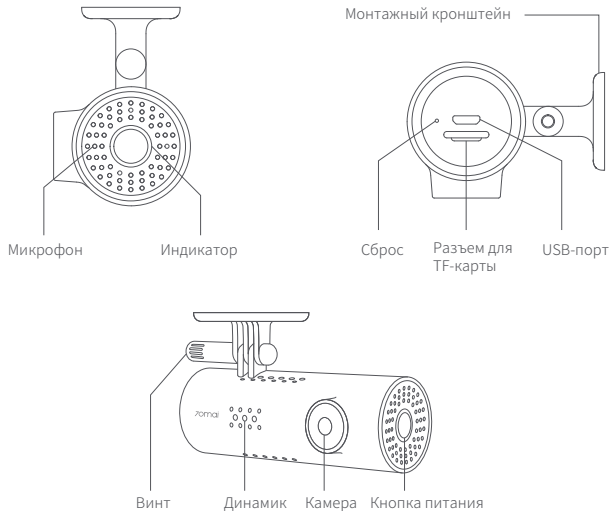

Установка

1. Наклейте электростатическую наклейку

Очистите лобовое стекло и нанесите электростатическую наклейку на рекомендуемую область, как показано на рисунке справа.



Удалите все пузырьки воздуха между наклейкой и стеклом.

2. Установите крепежное устройство камеры на лобовое стекло

Удалите защиту с крепежного устройства и приклейте основание крепежного устройства по центру электростатической наклейки. Убедитесь, что корпус видеорегистратора расположен параллельно земле.

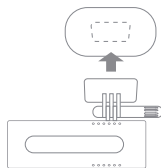

Прижмите крепежное устройство, чтобы плотно прикрепить его к электростатической наклейке.

3. Подключите кабель USB к прикуривателю

Выводите кабель с верхним краем лобового стекла и закрепите его вдоль пассажирской стороны и перчаточного ящика, как показано справа.

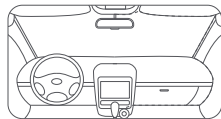

Подключите кабель к адаптеру питания и вставьте адаптер в прикуриватель.

Примечание. Расположение прикуривателя в вашем автомобиле может отличаться. Изображение приведено только для справки.

Основные функции

Видеореги­стратор осна­щен толь­ко одной кноп­кой — кноп­кой пита­ния. Доступ к функ­циям можно полу­чить, нажи­мая кноп­ку пита­ния раз­лич­ное число раз, опре­делен­ное для кон­крет­ной функ­ции.

Действие	Функция
Одно нажатие	Включение/выключение Wi-Fi
Нажатие три раза подряд	Форматирование карты памяти
Нажатие пять раз подряд	Восстановление заводских настроек
Нажатие и удержание	Выключение видеоре­гистратора
Быстрое нажатие	Включение видеоре­гистратора

Руководство пользователя

Отсканируйте нижеприведенный QR-код для доступа к руководству пользователя в интернете. Используйте продукт в соответствии с инструкциями в руководстве пользователя.



Установить приложение

Используйте продукт с приложением 70mai. Чтобы загрузить и установить приложение, выполните поиск по запросу «70mai» в Google Play Store (Android) или App Store (iOS).

Приложение можно также загрузить, отсканировав следующий QR-код:



Точка доступа Wi-Fi видеорегистратора 70mai:

Имя точки доступа: 70mai_d06_XXXX (Имя точки доступа указано на этикетке на устройстве.)

Пароль по умолчанию: 12345678

Для получения информации о том, как установить соединение обратитесь к руководству пользователя в интернете.

Меры предосторожности

1. Видеорегистратор 70mai записывает видео снаружи движущихся транспортных средств. Он не может защитить водителей и пассажиров от каких-либо происшествий. Мы не будем нести ответственность за какие-либо аварии и/или утраты в результате неисправности продукта, утери информации или работы продукта.
2. Из-за различий в типе ТС, предпочтениях вождения, окружающей среды и других различий, части продукта или весь продукт могут не работать надлежащим образом в некоторых ситуациях. Устройство может записывать с ошибками из-за отсутствия внешнего источника питания, ненормальных температур и/или влажности, ударов, повреждения TF-карты и других причин. Мы не гарантируем, что все записанные видео будут полностью сохранены в каждой ситуации. Изображения, записанные данным продуктом предназначены только для справки.
3. Установите продукт правильно. Не блокируйте поле зрения водителя. Не создавайте препятствий воздушной подушке. Продукт должен быть расположен на расстоянии как минимум 20 см от водителя и пассажиров. Неправильная установка продукта может привести к сбою в работе продукта и повреждениям.
4. Держите продукт вдали от сильных магнитных полей, чтобы избежать повреждения.
5. Не вставляйте и не извлекайте TF-карту при работе продукта, чтобы избежать повреждения TF-карты.
6. Используйте TF-карту объемом от 16 до 64 ГБ и скоростью чтения/записи не ниже Class10. Отформатируйте TF-карту перед ее использованием.
7. TF-карта может быть повреждена после частого использования. Своевременно заменяйте TF-карты для обеспечения надлежащей записи. Мы не несем ответственности за последствия в результате сбоев в работе TF-карт.
8. Продукт может записывать и сохранять видео дорожных происшествий, но мы не можем гарантировать запись и сохранение всех дорожных происшествий. Небольшие столкновения могут быть не обнаружены датчиком, и поэтому запись может не присутствовать среди видеозаписей событий.

9. Не используйте продукт в при температурах выше 60°C или ниже -10°C.
10. Если устройство не используется долгое время, аккумулятор может разрядиться. Возможно вас попросят сбросить время на устройстве при его повторном включении.
11. Не трясите и не нажимайте на продукт. Сильные удары или тряска могут привести к неисправимым повреждениям продукта.
12. Не очищайте продукт с помощью химических растворителей и очистителей.
13. Используйте данный продукт только в законных целях.
14. Обратите внимание, что корпус устройства нагревается при работе.

Комплектация

1. Видеорегистратор 70mai ×1
2. Кабель USB ×1
3. Адаптер питания ×1
4. Электростатическая наклейка ×1
5. Жаростойкая наклейка (приклеена к монтажному кронштейну) ×1
6. Руководство пользователя ×1

Характеристики

Название модели: Midrive D06

Разрешение: 1080P, 30 кадр/с

Поле зрения: 130°

ОЗУ: 512 МБ

Расширенное хранилище: TF-карта, от 8 до 64 ГБ, Class10 или выше

Wi-Fi: IEEE 802.11 b/g/n 2,4 ГГц

Частота работы: 2412-2472 МГц

Макс. выходная мощность: 15,20 дБм

Настоящим компания 70mai Co.,Ltd заявляет, что данный видеореги­стратор 70mai Smart Dash Cam 1S соответствует основным требованиям и другим соответствующим положениям Директивы 2014/53/ЕС.

Служба поддержки: help@70mai.com

Для получения более подробной информации посетите веб-сайт www.70mai.com

Производитель: 70mai Co., Ltd

Адрес: Room2220, building2, No.588, Zixingroad, MinHangDistrict, Shanghai, China

Lea este manual con atención antes de usar el producto y guárdelo para consultarlo en el futuro.

Vista del producto

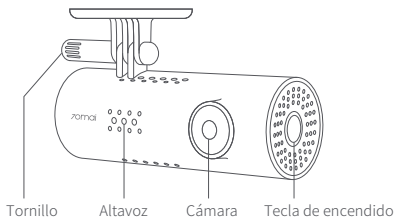

Instalación

1. Coloque el adhesivo electrostático

Limpié el parabrisas y coloque el adhesivo electrostático en la zona recomendada tal y como se muestra en la imagen derecha.

Asegúrese de eliminar las burbujas de aire que hay entre el adhesivo y el cristal.



2. Fije el soporte de cámara al parabrisas

Retire la cubierta protectora del montaje y pegue la base del soporte en el centro del adhesivo electrostático. Compruebe que el cuerpo de su cámara de coche está paralelo al suelo.

Pulse el soporte para fijarlo al adhesivo electrostático con fuerza.

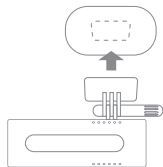

3. Conecte el cable USB al receptáculo del mechero

Alinee el cable con el borde superior del parabrisas y sujételo a lo largo del lado del pasajero y de la guantera tal y como se muestra en la parte inferior.

Conecte el cable al adaptador de corriente e inserte el adaptador en el receptáculo del mechero.

Observación: Puede que el receptáculo del mechero esté colocado de manera diferente en su coche. La imagen solo sirve como referencia.

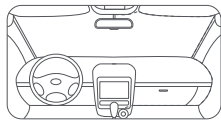

Funciones clave

La cámara de coche solo tiene una tecla, que es la tecla de encendido. Puede accederse a distintas funciones pulsando la tecla de encendido un número de veces diferente para cada función.

Acción	Función
Pulsar una vez	Activar / desactivar Wi-Fi
Pulse tres veces consecutivas	Formatear tarjeta de memoria
Pulse cinco veces consecutivas	Restablecer ajustes de fábrica
Pulsar y mantener	Desactivar la cámara de coche
Pulsar brevemente	Activar la cámara de coche

Contenidos del conjunto

1. Cámara de coche inteligente 70mai 1S ×1
2. 1 cable USB
3. 1 adaptador de corriente
4. 1 adhesivo electrostático
5. 1 adhesivo resistente al calor (pegado al soporte de montaje)
6. 1 manual del usuario

Guía del usuario

Por favor, escanee el código QR que aparece en la parte inferior para obtener la guía del usuario online. Por favor, utilice el producto de acuerdo con las instrucciones que aparecen en la guía del usuario.



Instalar APP

Por favor, utilice el producto con la app de 70mai app. Para descargar e instalar la app, busque “70mai” en la Google Play Store (Android) o en la App Store (iOS).

O puede descargar la app escaneando el código QR que aparece en la parte inferior:



Punto de acceso Wi-Fi de la cámara de coche inteligente 70mai 1S:

Nombre del punto de acceso: 70mai_d06_XXXX (Por favor, compruebe la etiqueta del dispositivo para ver el nombre del punto de acceso.)

Contraseña por defecto: 12345678

Por favor, vaya a la guía del usuario para saber cómo establecer una conexión.

Precauciones de seguridad

1. La cámara de coche inteligente 70mai 1S graba vídeos fuera de vehículos en movimiento. No puede proteger a los conductores y pasajeros de accidentes. No asumiremos ninguna responsabilidad si el usuario se ve implicado en un accidente de tráfico y/o se enfrenta a una pérdida debido a fallos en el producto, pérdida de información o el funcionamiento del producto.
2. Debido a diferencias en el tipo de vehículo, preferencias de conducción, el medio ambiente y otras diferencias, puede que algunas partes del producto o todo el producto no funcionen con normalidad en algunas circunstancias. Puede que el dispositivo no grave con normalidad debido a la pérdida de la fuente de energía, temperaturas anormales y/o la humedad, los choques, daños en la tarjeta TF y otros motivos. No garantizamos que todos los vídeos grabados se guarden por completo en cualquier circunstancia. Las imágenes grabadas por este producto sirven solo como referencia.
3. Instale el producto correctamente. No obstruya la visión del conductor. No obstruya el colchón de aire. Mantenga el producto a al menos 20cm de distancia del conductor y de los pasajeros. La instalación incorrecta del producto puede ocasionar averías en el producto y lesiones.
4. Mantenga este producto alejado de campos magnéticos fuertes para evitar daños.
5. No introduzca o retire la tarjeta TF cuando el producto está funcionando para evitar daños en la tarjeta TF.
6. Utilice una tarjeta TF con una capacidad de almacenamiento de entre 16GB y 64GB y una velocidad de lectura y escritura no inferior a la clase10. Formatee la tarjeta TF antes de usarla.
7. La tarjeta TF puede resultar dañada después de un uso repetitivo. Sustituya las tarjetas TF a tiempo para mantener una grabación correcta. No nos haremos responsables de los fallos en las tarjetas TF.
8. El producto puede grabar y guardar imágenes de accidentes de tráfico, pero no garantizamos que todas las imágenes de accidentes puedan grabarse y guardarse. Puede que el sensor no detecte pequeñas colisiones, por ello, las imágenes no deben colocarse dentro de los vídeos de eventos.
9. No utilice este producto con temperaturas superiores a 60°C o inferiores a -10°C.
10. Puede que la batería se descargue si el dispositivo no se usa durante mucho tiempo. Puede que se le pida restablecer el tiempo del dispositivo cuando lo vuelva a encender.
11. No agite ni presione el producto. Un golpe fuerte o las sacudidas pueden ocasionar un daño irreparable al producto.
12. No limpie el producto con disolventes o limpiadores químicos.
13. Utilice este producto según la normativa legal.
14. Observe que la temperatura de la carcasa aumenta cuando el dispositivo está funcionando.

Especificaciones

Nombre del modelo: Midrive D06

Resolución: 1080P, 30FPS

FOV: 130°

RAM: 512Mb

Almacenamiento ampliado: tarjeta MicroSD, 16GB~64GB, clase10 o superior

Wi-Fi: IEEE 802.11 b/g/n 2,4GHz

Frecuencia de funcionamiento: 2412-2472MHz

Máxima potencia de salida: 15,20dBm

Por la presente, 70mai Co.,Ltd declara que esta cámara de coche inteligente 70mai 1S cumple con los requisitos esenciales y otras disposiciones pertinentes de la directiva 2014/53/UE.

Servicio: help@70mai.com

Para más información, vaya a www.70mai.com

Fabricante: 70mai Co., Ltd

Dirección: Room2220, building2, No.588, Zixingroad, MinHangDistrict, Shanghai, China

Leia este manual com atenção e guarde-o para consultar no futuro.

Vista geral do produto

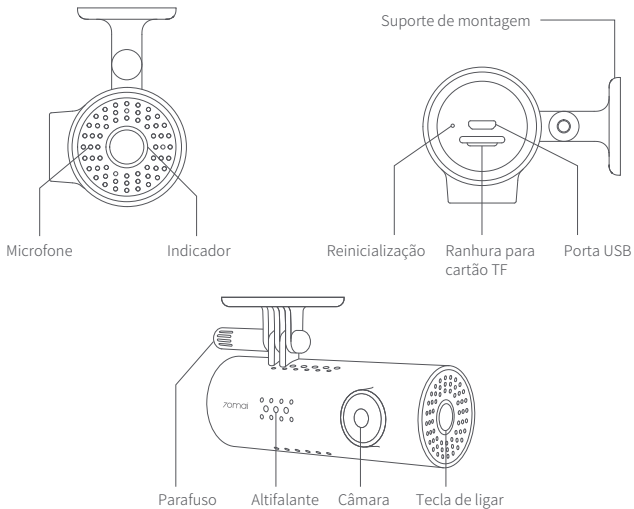

Instalação

1. Instalar o autocolante eletrostático

Limpe o para-brisas e coloque o autocolante eletrostático na área recomendada indicada na figura à direita.

Certifique-se de que remove todas as bolhas de ar entre o autocolante e o vidro.

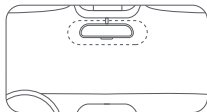

2. Colar o suporte da câmara no para-brisas

Remova a capa protetora do suporte e cole a base do suporte no centro do autocolante eletrostático. Certifique-se de que o corpo da câmara do tablier fica paralelo ao solo.

Pressione o suporte para fixá-lo firmemente no autocolante eletrostático.

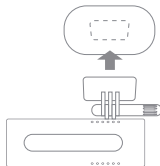

3. Ligar o cabo USB na tomada de isqueiro

Encaminhe o cabo pela extremidade superior do para-brisas e fixe-o ao longo do lado do passageiro e do porta-luvas conforme indicado à direita.

Ligue o cabo no adaptador de alimentação e introduza o adaptador na tomada de isqueiro.

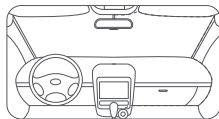

Nota: a tomada de isqueiro pode estar numa posição diferente no seu veículo. A figura serve apenas de referência.

Funções da tecla

A Câmara do Tablier tem apenas uma tecla: a tecla de ligar. Existem várias funções que podem ser utilizadas premindo a tecla de ligar um número diferente de vezes para cada função.

Ação	Função
Premir uma vez	Ligar/desligar o Wi-Fi
Premir três vezes seguidas	Formatar o cartão de memória
Premir cinco vezes seguidas	Repor as definições de fábrica
Premir demoradamente	Desligar a câmara do tablier
Premir brevemente	Ligar a câmara do tablier

Conteúdo da embalagem

1. Câmara de Tablier Inteligente 70mai 1S × 1
2. Cabo USB × 1
3. Adaptador de alimentação × 1
4. Autocolante eletrostático × 1
5. Adesivo resistente ao calor (colado no suporte de montagem) × 1
6. Manual do utilizador × 1

Manual do utilizador

Leia o código QR apresentado em baixo para aceder ao manual do utilizador online. Utilize o produto de acordo com as instruções do manual do utilizador.



Instalar a aplicação

Utilize o produto com a aplicação 70mai. Para transferir e instalar a aplicação, procure “70mai” na Google Play Store (Android) ou na App Store (iOS).

Também pode transferir a aplicação lendo o código QR em baixo:



Hotspot Wi-Fi da Câmara de Tablier Inteligente 70mai 1S:

Nome do hotspot: 70mai_d06_XXXX (Consulte o nome do hotspot na etiqueta do dispositivo.)

Palavra-passe predefinida: 12345678

Consulte o manual do utilizador online para saber como estabelecer uma ligação.

Precauções de segurança

1. A Câmara de Tablier Inteligente 70mai 1S grava vídeos do exterior de veículos em movimento. A câmara pode proteger os condutores e os passageiros ao evitar acidentes. O fabricante da câmara não assumirá qualquer responsabilidade se o utilizador se envolver num acidente de trânsito e/ou sofrer qualquer perda resultante de uma falha do produto, perda de informação ou utilização do produto.
2. Devido a diferenças entre tipos de veículo, preferências de condução, ambientes e outros aspetos, as peças do produto ou o produto no seu todo poderão não funcionar normalmente em algumas circunstâncias. O dispositivo poderá não gravar normalmente se for sujeito a falhas de alimentação, temperaturas anormais e/ou humidade anormal, colisões, danos no cartão TF e outros incidentes. O fabricante da câmara não garante que todos os vídeos serão gravados na totalidade em qualquer situação. As imagens gravadas por este produto servem apenas de referência.
3. Instale o produto corretamente. Não obstrua a visão do condutor. Não obstrua o airbag. Mantenha o produto a 20 cm ou mais do condutor e dos passageiros. Uma instalação incorreta do produto pode causar avarias no produto e lesões em pessoas.
4. Mantenha este produto afastado de campos magnéticos fortes, para evitar danos.
5. Não introduza nem retire o cartão TF com o produto a funcionar, para evitar danos no cartão TF.
6. Utilize um cartão TF com uma capacidade de armazenamento entre 16 GB e 64 GB, com velocidades de leitura e gravação não inferiores às da Classe 10. Formate o cartão TF antes de o utilizar.
7. O cartão TF pode ficar danificado após uso repetitivo. Substitua os cartões TF ao fim de algum tempo para manter a fiabilidade das gravações. O fabricante da câmara não assumirá qualquer responsabilidade por falhas em cartões TF.
8. O produto pode gravar e guardar vídeos de acidentes de trânsito, mas não podemos garantir a gravação total de todos os acidentes. As pequenas colisões poderão não ser detetadas pelo sensor, ou seja, não serão gravadas e não será colocado um vídeo na pasta de vídeos de eventos.
9. Não utilize este produto em ambientes com temperatura superior a 60 °C ou inferior a -10 °C.
10. A bateria poderá ficar descarregada se o dispositivo ficar um longo período de tempo sem ser utilizado. Poderá ser-lhe solicitado que acerte o relógio do dispositivo quando voltar a ligá-lo.
11. Não agite nem exerça pressão excessiva sobre o produto. Vibrações ou impactos fortes podem causar danos irreparáveis no produto.

12. Não limpe este produto com produtos de limpeza ou solventes químicos.
13. Utilize este produto em estrito cumprimento da lei.
14. Tenha em atenção que a temperatura na superfície do produto aumenta durante o funcionamento.

Especificações

Nome do modelo: Midrive D06

Resolução: 1080P, 30 FPS

Campo de visão: 130°

RAM: 512 Mb

Armazenamento expandido: cartão MicroSD, 16 GB ~ 64 GB, Classe10 ou superior

Wi-Fi: IEEE 802.11 b/g/n 2,4 GHz

Frequência de funcionamento: 2412-2472 MHz

Potência emitida máxima: 15,20 dBm

Por este meio, a 70mai Co., Ltd declara que a câmara 70mai Smart Dash Cam 1S está em conformidade com os requisitos essenciais e outras disposições relevantes da Diretiva 2014/53/UE.

Assistência: help@70mai.com

Para obter mais informações, visite www.70mai.com

Fabricante: 70mai Co., Ltd

Endereço: Room2220, building2, No.588, Zixingroad, MinHangDistrict, Shanghai, China

本書を注意深く読み、将来の利用に備えて保存してください。

製品概要

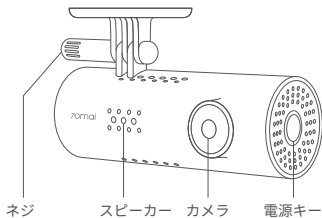
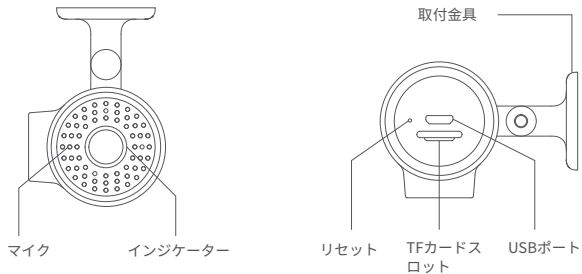

取り付け

1. 静電ステッカーを取り付けます。

フロントガラスを拭き、右図に示す推奨部分に静電ステッカーを貼ります。

ステッカーに気泡が入らないよう注意してください。

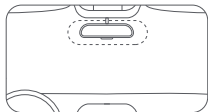

2. カメラの取付金具をフロントガラスに取り付けます。

取付金具の保護カバーを取り外し、取付金具の底部を静電ステッカーの中央に貼り付けます。地面に対してダッシュカム本体が水平になるように取り付けてください。

取付金具を静電ステッカーに強く押し付けます。

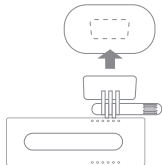

3. USBケーブルをシガーソケットアダプターに挿入します。

ケーブルをフロントガラスの上端に合わせ、右図に示すように助手席側のダッシュボードに沿って配線します。

ケーブルを電源アダプターに接続し、アダプターをシガーソケットに挿入します。

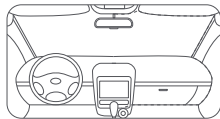

メモ:シガーソケットの位置は車両ごとにことなることがあります。ここに示す図は参照のみを目的としています。

主な機能

ダッシュカムの唯一のキーは電源キーです。電源キーを押す回数に応じて、さまざまな機能にアクセスできます。

操作	機能
1回押す	Wi-Fiをオン/オフにする
連続して3回押す	メモリカードを初期化する
連続して5回押す	工場出荷時の設定にリセットする
長押しする	ダッシュカムの電源をオフにする
すばやく押す	ダッシュカムの電源をオンにする

パッケージの内容

- 1.70mai スマートダッシュカム 1S (1台)
- 2.USBケーブル (1本)
- 3.電源アダプター (1台)
- 4.静電ステッカー (1枚)
- 5.耐熱性接着剤 (取付金具接着用) (1枚)
- 6.ユーザーマニュアル (1冊)

ユーザーガイド

オンラインユーザーガイドにアクセスするには、以下のQRコードをスキャンしてください。ユーザーガイドの指示に従って製品を使用してください。



アプリのインストール

本製品は70maiアプリと組み合わせて使用してください。アプリをダウンロードしてインストールするには、Google Play Store (Android) またはApp Store (iOS) で「70mai」を検索します。

または、以下のQRコードをスキャンしてアプリをダウンロードすることもできます。



70maiスマートダッシュカム1S Wi-Fiホットスポット:

ホットスポット名:70mai_d06_XXXX(デバイスのラベルに記載されているホットスポット名を確認してください)

デフォルトパスワード:12345678

接続を確立する方法については、オンラインユーザーガイドを参照してください。

安全上の注意

1. 70maiスマートダッシュカム1Sは、移動車両の外のビデオを録画します。本製品は運転者と同乗者を事故から守るものではありません。当社は、ユーザーが事故に遭った場合、何らの責任も負わず、本製品の障害、情報の損失、または製品の操作に起因するいかなる損失に対する責任を負いません。
2. 車両の種類、運転傾向、環境などの違いにより、状況によっては製品の一部または全部が通常通りに機能しないことがあります。このデバイスは、電源の欠如、異常な温度または湿度、衝突、TFカードの破損などの理由により通常通りに録画できないことがあります。当社は、録画されたすべてのビデオがすべての状況において完全に保存されることを保証するものではありません。本製品によって記録された画像は、参照目的でのみ使用できます。
3. 製品は正しく取り付けてください。運転者の視野がブロックされないよう注意してください。エアバッグの妨げにならないよう取り付けてください。本製品は運転者および同乗者から20 cm以上離してください。本製品を不適切に取り付けた場合、製品の障害や怪我の恐れがあります。
4. 損傷を防止するために本製品は強力な磁場の近くに置かないでください。
5. 本製品が動作している間にTFカードの着脱を行わないでください。TFカードが損傷する恐れがあります。
6. 16GB~64GBの容量があり、クラス10以上の読み取り/書き込み速度のTFカードを使用してください。TFカードは使用する前に初期化してください。
7. 繰り返し使用した場合、TFカードは損傷することがあります。適切な記録を維持するためにTFカードを定期的に変換してください。当社は、TFカードの障害に起因する問題について責任を負いません。
8. 本製品では交通事故を記録し、その映像を保存できますが、当社は、事故に関するすべての映像が記録および保存されることを保証するものではありません。衝突の規模が小さい場合はセンサーで検出されないことがあるので、そのような衝突に関する記録はイベントビデオとして記録されないことがあります。
9. 本製品は60°C以上および-10°C以下の温度環境で使用しないでください。
10. デバイスを長期間使用しない場合でもバッテリーが放電することがあります。長期間使用しなかった後にデバイスの電源を入れると、デバイスをリセットするよう求めるメッセージが表示されることがあります。
11. 本製品に振動を与えたり、強い圧力を加えたりしないでください。強い衝撃や振動による本製品に致命的な障害が生じることがあります。
12. 本製品を化学溶剤やクレンザーで掃除しないでください。
13. 本製品は法律の範囲内で使用してください。
14. デバイスが実行しているときは筐体の表面温度が上昇します。

仕様

モデル名:Midrive D06

解像度:1080P、30FPS

視野:130°

RAM:512MB

拡張ストレージ:MicroSDカード、16GB～64GB、クラス10以上

Wi-Fi:IEEE 802.11 b/g/n 2.4GHz

サービス: help@70mai.com

詳細については、www.70mai.comを参照してください。

사용하기 전에 이 설명서를 주의 깊게 읽고 나중에 참조할 수 있도록 잘 보관하십시오.

제품 개요

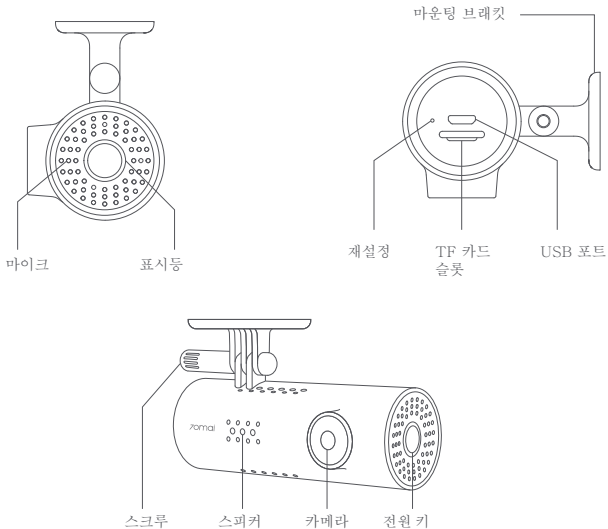

설치

1. 정전기(electrostatic) 스티커 부착

오른쪽 그림과 같이 자동차 앞 유리를 깨끗이 닦고 정전기 스티커를 권장 지역에 붙입니다.

스티커와 유리 사이의 기포를 제거합니다.



2. 앞 유리에 카메라 마운트 부착합니다.

마운트에서 보호 커버를 제거하고 마운트의 받침대를 정전기 스티커의 중앙에 붙입니다. 대시 캠 몸체가 지면과 평행해야 합니다.

마운트를 눌러 정전기 스티커에 단단히 부착시킵니다.

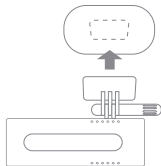

3. USB 케이블을 시거잭 소켓에 연결합니다.

케이블을 앞 유리의 상단 가장자리에 맞추고 오른쪽 그림과 같이 동승자석 측과 글로브 박스를 따라 고정시킵니다.

케이블을 전원 어댑터에 연결하고 어댑터를 시거잭 소켓에 연결합니다.

주의: 차종에 따라 시거잭 소켓의 위치가 다를 수 있습니다. 사진은 참조용으로 제공되었으며 실제와 다를 수 있습니다.

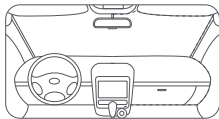

주요 기능

대시 캠에는 전원 키 하나만 있습니다. 전원 키를 서로 다른 횟수로 눌러 다른 기능에 액세스할 수 있습니다.

액션	기능
한번 누릅니다.	Wi-Fi 켜기 / 끄기
연속적으로 3번 누릅니다.	메모리 카드 포맷
연속적으로 5번 누릅니다.	초기 설정 복원
길게 누릅니다.	대쉬 캠 끄기
잠시 동안 누릅니다.	대쉬 캠 켜기

패키지 내용물

1. 70mai 스마트 대시 캠 1S x1
2. USB 케이블 x1
3. 전원 어댑터 x1
4. 정전기(electrostatic) 스티커 x1
5. 내열 접착제(마운팅 브래킷에 적용) x 1
6. 사용자 설명서 x 1

사용자 설명서

아래의 QR 코드를 스캔하여 온라인 사용자 설명서를 받으십시오. 사용자 설명서의 지침에 따라 제품을 사용하십시오.



앱 설치

70mai 앱과 함께 제품을 사용하십시오. 앱을 다운로드하여 설치하려면 Google Play 스토어(Android) 또는 앱 스토어(iOS)에서 "70mai"를 검색하십시오.

또는 아래 QR 코드를 스캔하여 앱을 다운로드할 수 있습니다.



70mai 스마트 대시 캠 1S Wi-Fi 핫스팟 :

핫스팟 이름 : 70mai_d06_XXXX (핫스팟 이름은 장치의 레이블을 확인하십시오.)

기본 비밀번호 : 12345678

연결 방법은 온라인 사용자 설명서를 참조하십시오.

안전 규정

1. 70mai 스마트 대시 캠 1S는 움직이는 차량 외부의 비디오를 녹화하여 운전을 돕기 위한 제품으로, 운전자와 승객을 사고로부터 보호하는 기능은 없습니다. 당사는 이 과정에서 제품 고장, 정보 손실, 제품의 작동으로 인한 운전 사고 및 이로 인한 손실에 대해 어떠한 책임도 지지 않습니다.
2. 이 제품은 차량 상태, 주행 스타일 및 주행 환경의 차이로 인해 제품의 일부 또는 전체가 특정 상황에서 정상적으로 작동하지 않을 수 있습니다. 전원 공급 장치의 손실, 비정상적인 온도 및/또는 습도, 충돌, TF 카드 손상 및 기타 이유로 녹화가 정상적으로 기록되지 않을 수 있습니다. 모든 상황에서 모든 녹화된 비디오의 완전한 저장을 보장하지 않습니다. 이 제품으로 촬영한 운전 동영상은 참고용입니다.
3. 제품을 올바르게 설치하십시오. 운전자의 시야를 가리지 마십시오. 에어백을 막지 마십시오. 운전자 및 승객과 최소 20cm 이상 거리를 유지하십시오. 제품을 잘못 설치하면 제품 고장 및 부상을 입을 수 있습니다.
4. 본 제품을 강한 자기장에 가까이하지 마십시오. 강한 자기장은 제품을 손상시킬 수 있습니다.
5. TF 카드가 손상되지 않도록 제품이 작동 중일 때는 TF 카드를 넣거나 빼지 마십시오.
6. 저장 용량이 16GB - 64GB이고 전송 속도가 Class 10 이상인 TF 카드를 사용하십시오. 사용하기 전에 TF 카드를 포맷하십시오.
7. 반복적으로 사용하면 TF 카드가 손상될 수 있습니다. TF 카드를 적시에 교체하여 올바르게 기록되도록 하십시오. 당사는 TF 카드로 인한 오작동에 대해 어떠한 책임도 지지 않습니다.
8. 이 제품은 교통사고 기록을 녹화하고 저장할 수 있지만 모든 사고 영상의 녹화 및 저장을 보장하지는 않습니다. 작은 충돌은 센서에서 감지되지 않을 수 있기 때문에 이벤트 비디오가 기록되지 않을 수 있습니다.
9. 60°C 이상 또는 -10°C 이하에서 사용하지 마십시오.
10. 장시간 사용하지 않으면 배터리가 방전될 수 있습니다. 장치의 전원을 다시 켜면 장치 시간을 다시 설정하라는 메시지가 표시될 수 있습니다.
11. 제품을 흔들거나 누르지 마십시오. 강한 충격이나 흔들림은 제품에 회복할 수 없는 손상을 일으킬 수 있습니다.
12. 화학 용제 또는 세정제로 제품을 닦지 마십시오.
13. 법이 허용하는 범위 내에서 제품을 사용하십시오.
14. 장치가 작동 중일 때는 장치의 온도가 상승합니다.

사양

모델명: Midrive D06

해상도: 1080P, 30FPS

FOV: 130°

RAM: 512Mb

외장 저장 장치: MicroSD 카드, 16GB~64GB, Class10 이상

Wi-Fi: IEEE 802.11 b/g/n 2.4GHz

서비스 : help@70mai.com

자세한 내용은 www.70mai.com을 참조하십시오.

V1.0_20190513