

***Tenda***

# **Installation Guide**

4G LTE Mobile Wi-Fi

# Contents

---

- |                  |                |
|------------------|----------------|
| 01 / English     | 21 / Čeština   |
| 02 / Tiếng Việt  | 22 / Português |
| 03 / Italiano    | 23 / Български |
| 04 / Español     | 24 / عربي      |
| 05 / Français    |                |
| 06 / Deutsch     |                |
| 07 / Română      |                |
| 08 / Polski      |                |
| 09 / Slovenčina  |                |
| 10 / Svenska     |                |
| 11 / Hrvatski    |                |
| 12 / Dansk       |                |
| 13 / Eesti       |                |
| 14 / Suomi       |                |
| 15 / Latviešu    |                |
| 16 / Lietuvių    |                |
| 17 / Nederlands  |                |
| 18 / Slovenščina |                |
| 19 / Ελληνικά    |                |
| 20 / Magyar      |                |

## Package contents

- 1 × Mobile Wi-Fi
- 1 × Rechargeable Battery
- 1 × USB-C Cable
- Quick Installation Guide

## LED indicators

The mobile Wi-Fi appearance varies with models. The actual product prevails.



### Tips

The LED indicators will automatically turn off after the mobile Wi-Fi stays on standby for 10s. To activate the mobile Wi-Fi, press the Power button.

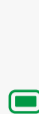
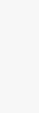
LED	Status	Description
 Internet	Solid on	The mobile Wi-Fi is connected to the Internet.
	Off	The mobile Wi-Fi is not connected to the Internet.
 Wi-Fi	Solid on	The Wi-Fi network is available.
	Off	The Wi-Fi network is disabled.
 Battery	Solid green	The remaining power is above 30%.
	Blinking green	The mobile Wi-Fi is charging.
	Solid orange	Power-saving mode: - The remaining power is 20%-30%. - The remaining power is above 30%, and you can enable it manually.
	Solid red	The remaining power is below 20%. You need to charge the mobile Wi-Fi.

## Buttons/Slot/Port

The mobile Wi-Fi appearance varies with models. The actual product prevails.

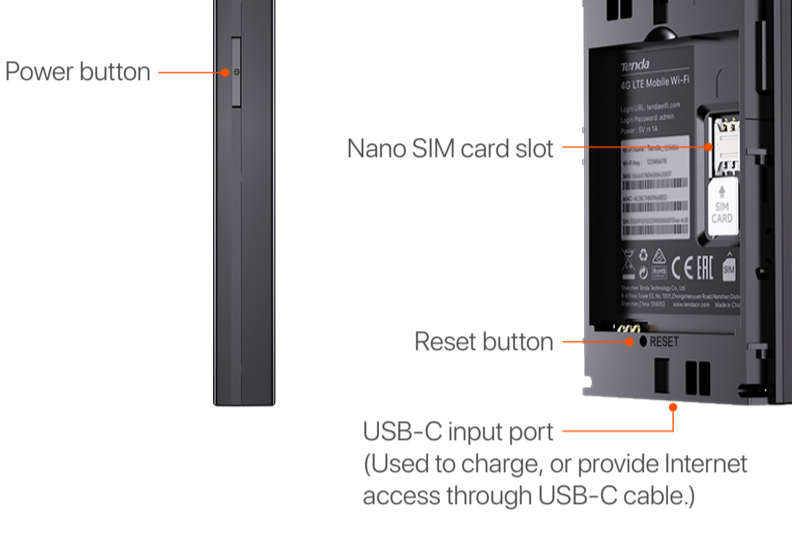

## Connect to the Internet

- 1 Open the back cover.

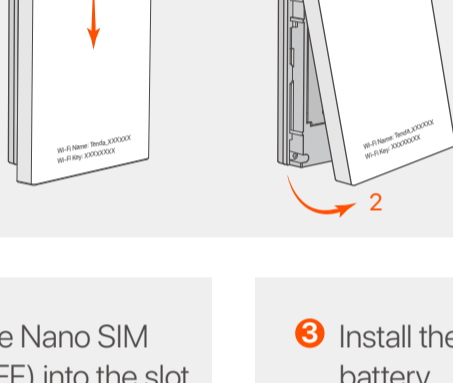

- 2 Slide the Nano SIM card (4FF) into the slot.

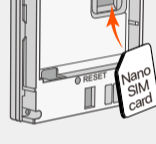

- 3 Install the provided battery.

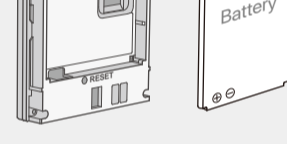

- 4 Close the back cover.

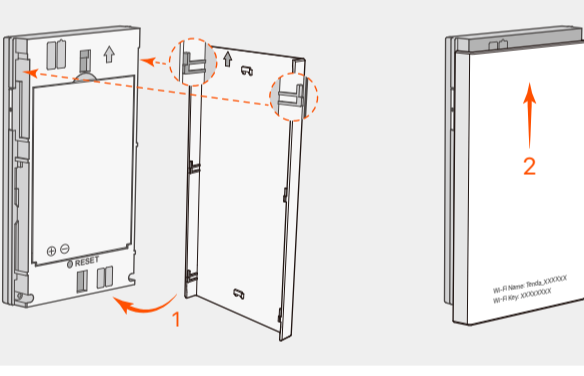

- 5 Press the button until all LED indicators flash once.

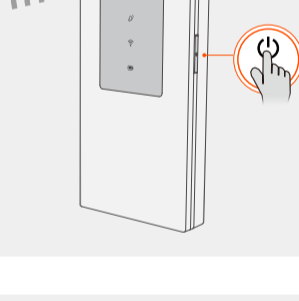

- 6 Connect to the Internet through mobile Wi-Fi:

- WiFi-enabled devices: Connect your smartphone to the mobile Wi-Fi's Wi-Fi network with the Wi-Fi name and Wi-Fi key.
- Wired devices: Connect a computer to the mobile Wi-Fi using the USB-C cable.



WiFi-enabled devices

or



Wired devices

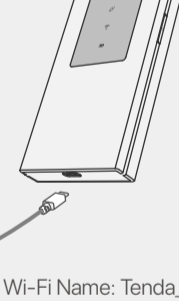

Wi-Fi Name: Tenda\_XXXXXX

Wi-Fi Key: XXXXXXXX

You can log in to the web UI by visiting [tendawifi.com](https://www.tendawifi.com) to further configure the mobile Wi-Fi.



### Tips

If no client connects to the mobile Wi-Fi within 10 minutes, the mobile Wi-Fi will disable the Wi-Fi. To enable it, press the Power button.

## Charge your mobile Wi-Fi

- **Method 1:** Connect a power socket with the power adapter. (Recommended)

- **Method 2:** Connect a computer with the USB-C cable.

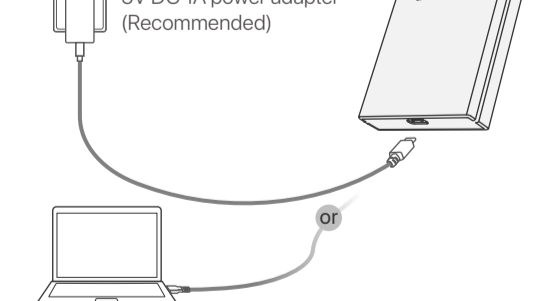

### Tips

- Prepare the standard power adapter by yourself to protect the battery.
- When the mobile Wi-Fi is fully charged, the Battery LED indicator will be solid green.

## Get support and services



<https://www.tendacn.com/service/default.html>

For technical specifications, user guides and more information, please visit the product page or service page on

[www.tendacn.com](https://www.tendacn.com). Multiple languages are available.

You can see the product name and model on the product label.

## Nội dung gói

- 1 x Wi-Fi di động
- 1 x Pin sạc
- 1 x cáp USB-C
- Hướng dẫn cài đặt nhanh

## Đèn LED

Kiểu dáng Wi-Fi di động thay đổi tùy theo mẫu mã. Sản phẩm thực tế chiếm ưu thế.



### Lời khuyên

Đèn chỉ báo LED sẽ tự động tắt sau khi Wi-Fi di động ở chế độ chờ trong 10 giây. Để kích hoạt Wi-Fi di động, nhấn nút Nguồn.

LED	Trạng thái	Sự miêu tả
Internet	Sáng liên tục	Wi-Fi di động được kết nối với Internet.
	Tắt	Wi-Fi di động không được kết nối với Internet.
Wi-Fi	Sáng liên tục	Mạng Wi-Fi có sẵn.
	Tắt	Mạng Wi-Fi bị vô hiệu hóa.
Pin	Màu xanh liên tục	Công suất còn lại là trên 30%.
	Màu xanh nhấp nháy	Wi-Fi di động đang sạc.
	Màu cam liên tục	Chế độ tiết kiệm năng lượng: - Công suất còn lại là 20%-30%. - Nguồn còn lại trên 30% và bạn có thể kích hoạt thủ công.
	Màu đỏ liên tục	Công suất còn lại dưới 20%. Bạn cần sạc Wi-Fi di động.

## Nút/Khe cắm/Cổng

Kiểu dáng Wi-Fi di động thay đổi tùy theo mẫu mã. Sản phẩm thực tế chiếm ưu thế.



## Kết nối với Internet

### 1 Mở nắp lưng.

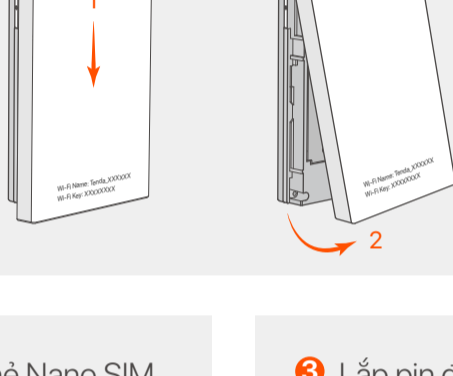

### 2 Trượt thẻ Nano SIM (4FF) vào khe cắm.



### 3 Lắp pin được cung cấp.

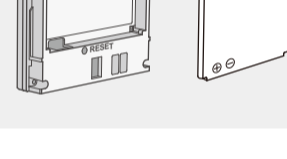

### 4 Đóng nắp lưng lại.

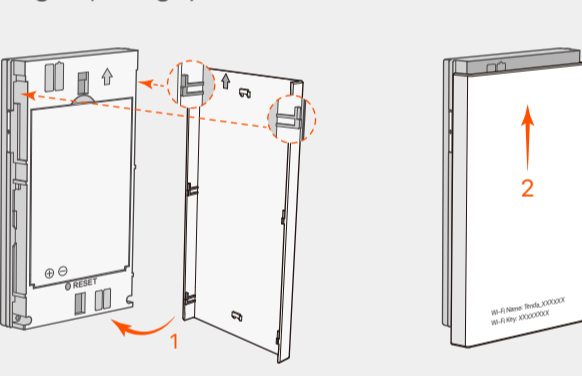

### 5 Nhấn nút cho đến khi tất cả các đèn LED nhấp nháy một lần.

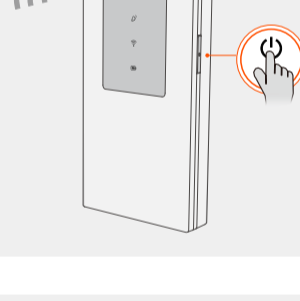

### 6 Kết nối Internet thông qua Wi-Fi di động:

- Thiết bị hỗ trợ WiFi: Kết nối điện thoại thông minh của bạn với mạng Wi-Fi của thiết bị di động bằng tên Wi-Fi và mật khẩu Wi-Fi.
- Thiết bị có dây: Kết nối máy tính với Wi-Fi di động bằng cáp USB-C.

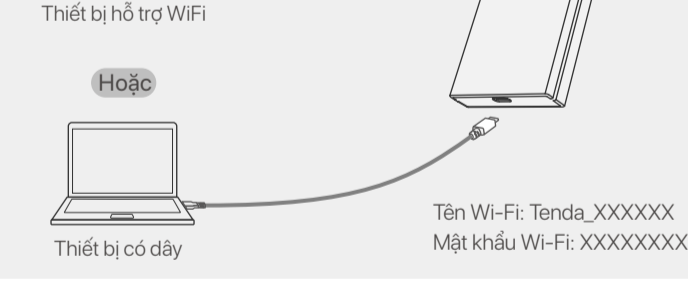

Bạn có thể đăng nhập vào giao diện người dùng web bằng cách truy cập [tendawifi.com](http://tendawifi.com) để cấu hình thêm Wi-Fi di động.



### Lời khuyên

Nếu không có thiết bị đầu cuối nào kết nối với Wi-Fi di động trong vòng 10 phút, Wi-Fi di động sẽ tắt Wi-Fi. Để kích hoạt nó, nhấn nút Nguồn.

## Sạc Wi-Fi di động của bạn

- **Phương pháp 1:** Kết nối ổ cắm điện với bộ đổi nguồn. (Khuyến khích)
- **Phương pháp 2:** Kết nối máy tính bằng cáp USB-C.

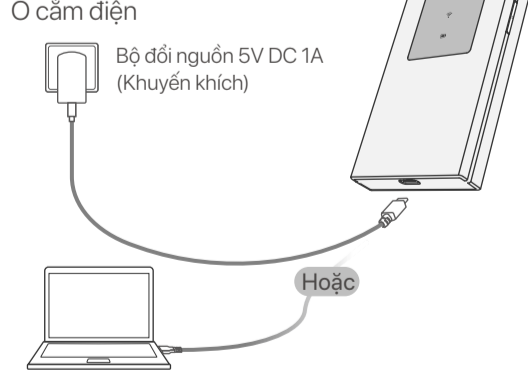

### Lời khuyên

- Hãy chuẩn bị bộ đổi nguồn tiêu chuẩn để bảo vệ pin.  
- Khi Wi-Fi di động được sạc đầy, đèn LED chỉ báo Pin sẽ sáng liên tục màu xanh lục.

## Nhận hỗ trợ và dịch vụ



<https://www.tendacn.com/service/default.html>

Để biết thông số kỹ thuật, hướng dẫn sử dụng và biết thêm thông tin, vui lòng truy cập trang sản phẩm hoặc trang dịch vụ trên [www.tendacn.com](http://www.tendacn.com). Nhiều ngôn ngữ có sẵn.

Bạn có thể xem tên sản phẩm và kiểu máy trên nhãn sản phẩm.



# Contenuto del pacco

- 1 x Wi-Fi mobile
- 1 x Batteria ricaricabile
- 1 x Cavo USB-C
- Guida all'installazione rapida

# Indicatori LED

L'aspetto del dispositivo Wi-Fi mobile varia a seconda dei modelli. Prevale il prodotto reale.

**Suggerimenti**  
 Gli indicatori LED si spegneranno automaticamente dopo che il Wi-Fi mobile rimane in standby per 10 secondi. Per attivare il Wi-Fi mobile, premere il pulsante di accensione.

LED	Stato	Descrizione
	Acceso fisso	Il Wi-Fi mobile è connesso a Internet.
	Spento	Il Wi-Fi mobile non è connesso a Internet.
	Acceso fisso	La rete Wi-Fi è disponibile.
	Spento	La rete Wi-Fi è disabilitata.
	Verde fisso	La potenza rimanente è superiore al 30%.
	Verde lampeggiante	Il Wi-Fi mobile è in carica.
	Arancione fisso	Modalità di risparmio energetico: - La potenza rimanente è del 20%-30%. - La carica rimanente è superiore al 30% e puoi abilitarla manualmente.
	Rosso fisso	La carica rimanente è inferiore al 20%. È necessario caricare il Wi-Fi mobile.

# Pulsanti/Slot/Porta

L'aspetto del Wi-Fi mobile varia a seconda dei modelli. Prevale il prodotto reale.

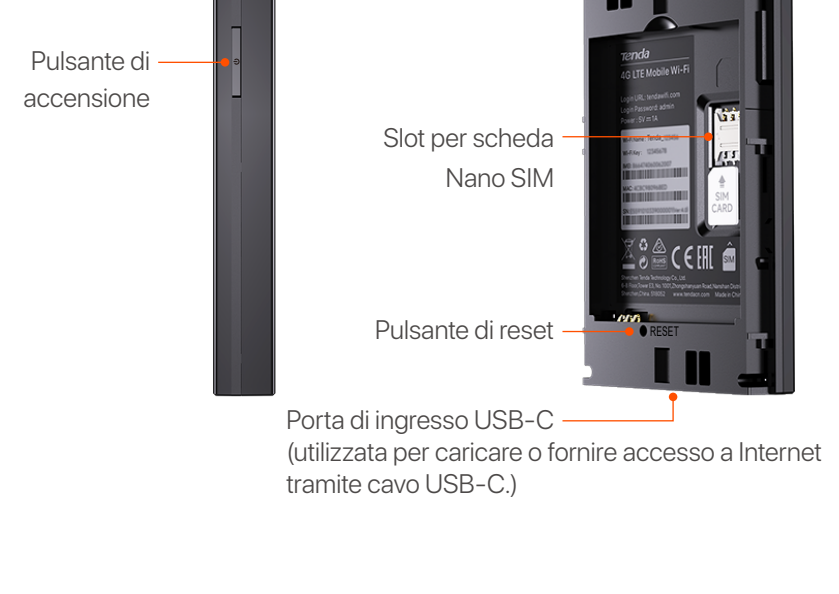

# Connettersi a Internet

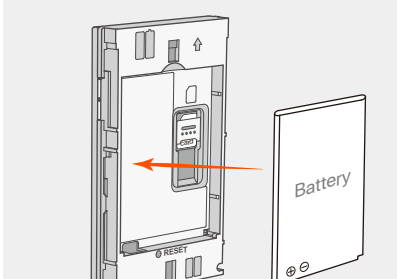
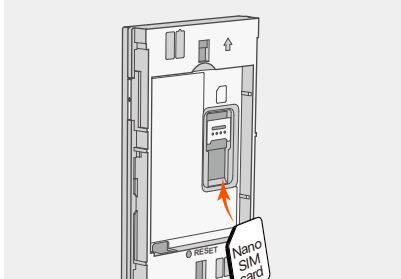

È possibile accedere all'interfaccia utente Web visitando **tendawifi.com** per configurare ulteriormente il dispositivo Wi-Fi mobile.

**Suggerimenti**  
 Se nessun client si connette al Wi-Fi mobile entro 10 minuti, il Wi-Fi mobile disabiliterà il Wi-Fi. Per abilitarlo, premere il pulsante di accensione.

# Ricarica il tuo dispositivo Wi-Fi mobile

- **Metodo 1:** collegare il dispositivo ad un alimentatore. (Consigliato)
- **Metodo 2:** collega il dispositivo a un computer con il cavo USB-C.

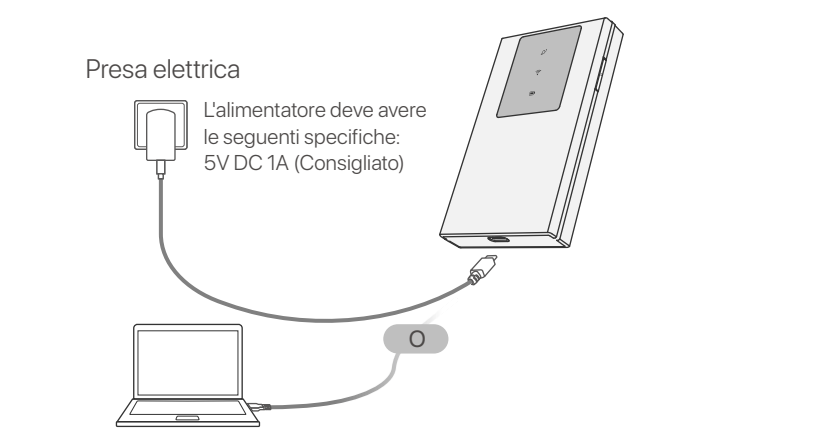

**Suggerimenti**  
 - Utilizzare un alimentatore con le specifiche consigliate per proteggere la batteria.  
 - Quando il Wi-Fi mobile è completamente carico, l'indicatore LED della batteria sarà verde fisso.

# Ottieni assistenza e servizi



<https://www.tendacn.com/service/default.html>

Per specifiche tecniche, guide per l'utente e ulteriori informazioni, visitare la pagina del prodotto o la pagina del servizio su **www.tendacn.com**. Sono disponibili più lingue.

È possibile vedere il nome e il modello del prodotto sull'etichetta del prodotto.

## Contenidos del paquete

- 1 x Wi-Fi móvil
- 1 x Batería recargable
- 1 x Cable USB-C
- Guía de Instalación Rápida

## Indicadores LED

La apariencia del Wi-Fi móvil varía según el modelo. Prevalece el producto real.



### Consejos

Los indicadores LED se apagarán automáticamente después de que el Wi-Fi móvil permanezca en espera durante 10 segundos. Para activar el Wi-Fi móvil, presione el botón de Encendido.

CONDUJO	Estado	Descripción
Internet	Sólido encendido	El Wi-Fi móvil está conectado a Internet.
	Apagado	El Wi-Fi móvil no está conectado a Internet.
Wi-Fi	Sólido encendido	La red Wi-Fi está disponible.
	Apagado	La red Wi-Fi está deshabilitada.
Batería	Verde sólido	La potencia restante está por encima del 30%.
	Verde parpadeante	El Wi-Fi móvil se está cargando.
	Naranja sólido	Modo de ahorro de energía: - La batería restante es del 20% al 30%. - La energía restante está por encima del 30% y puedes habilitarla manualmente.
	Rojo sólido	La batería restante está por debajo del 20%. Necesitas cargar el Wi-Fi del móvil.

## Botones/Ranura/Puerto

La apariencia del Wi-Fi móvil varía según el modelo. Prevalece el producto real.



## Conectar a Internet

- 1 Abra la tapa trasera.

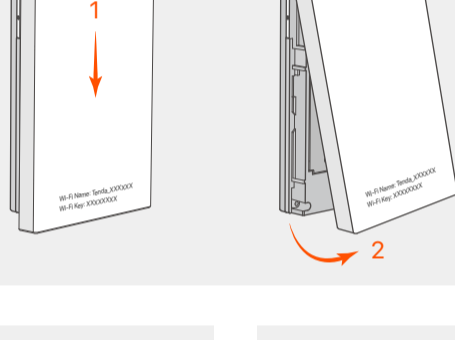

- 2 Deslice la tarjeta Nano SIM (4FF) en la ranura.

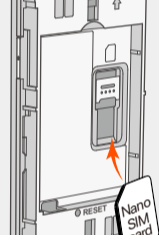

- 3 Instale la batería proporcionada.

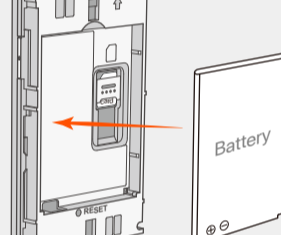

- 4 Cierra la tapa trasera.

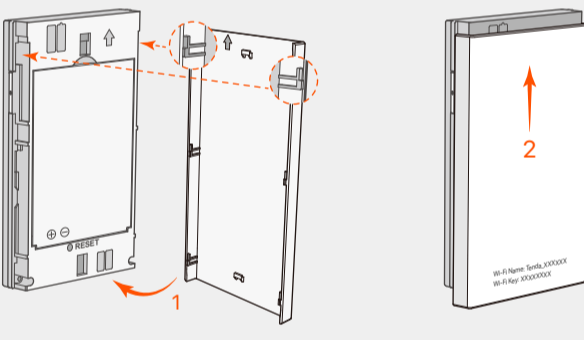

- 5 Presione el botón hasta que todos los indicadores LED parpadeen una vez.

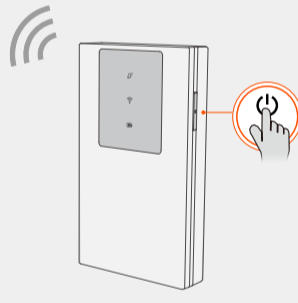

- 6 Conéctese a Internet a través de Wi-Fi móvil:

- Dispositivos habilitados para WiFi: conecte su teléfono inteligente a la red Wi-Fi móvil con el nombre y la clave de Wi-Fi.
- Dispositivos con cable: conecte un ordenador al Wi-Fi móvil usando el cable USB-C.



Puede iniciar sesión en la interfaz de usuario web visitando **tendawifi.com** para configurar aún más el Wi-Fi móvil.



### Consejos

Si ningún cliente se conecta al Wi-Fi móvil dentro de 10 minutos, el Wi-Fi móvil desactivará el Wi-Fi. Para habilitarlo, presione el botón de Encendido.

## Carga tu móvil Wi-Fi

- **Método 1:** conecte una toma de corriente con el adaptador de corriente. (Recomendado)
- **Método 2:** conecte una computadora con el cable USB-C.

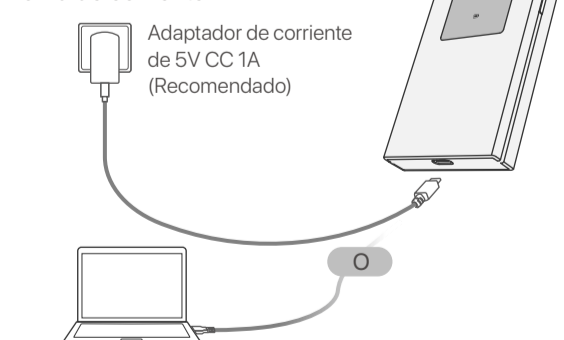

### Consejos

- Prepare usted mismo un adaptador de corriente estándar para proteger la batería.

- Cuando el Wi-Fi móvil esté completamente cargado, el indicador LED de batería estará en verde fijo.

## Obtenga soporte y servicios



<https://www.tendacn.com/service/default.html>

Para obtener las especificaciones técnicas, guías de usuario y más información, visite la página del producto o la página del servicio en **www.tendacn.com**. Hay varios idiomas disponibles. Puedes ver el nombre del producto y el modelo en la etiqueta del producto.

# Contenu du colis

- 1 x Wi-Fi mobile
- 1 x Batterie rechargeable
- 1 x Câble USB-C
- Guide d'installation rapide

# Indicateurs LED

L'apparence du Wi-Fi mobile varie selon les modèles. Le produit réel prévaut.

**Conseils**  
Les indicateurs LED s'éteindront automatiquement après que le Wi-Fi mobile soit resté en veille pendant 10 secondes. Pour activer le Wi-Fi mobile, appuyez sur le bouton d'alimentation.

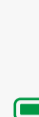
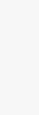

DIRIGÉ	Statut	Description
	Solide sur	Le Wi-Fi mobile est connecté à Internet.
	Désactivé	Le Wi-Fi mobile n'est pas connecté à Internet.
	Solide sur	Le réseau Wi-Fi est disponible.
	Désactivé	Le réseau Wi-Fi est désactivé.
	Vert uni	La puissance restante est supérieure à 30 %.
	Vert clignotant	Le Wi-Fi mobile est en charge.
	Orange uni	Mode économie d'énergie: - La puissance restante est de 20 à 30 %. - La puissance restante est supérieure à 30 % et vous pouvez l'activer manuellement.
	Rouge uni	La puissance restante est inférieure à 20 %. Vous devez charger le Wi-Fi mobile.

# Boutons/Emplacement/Port

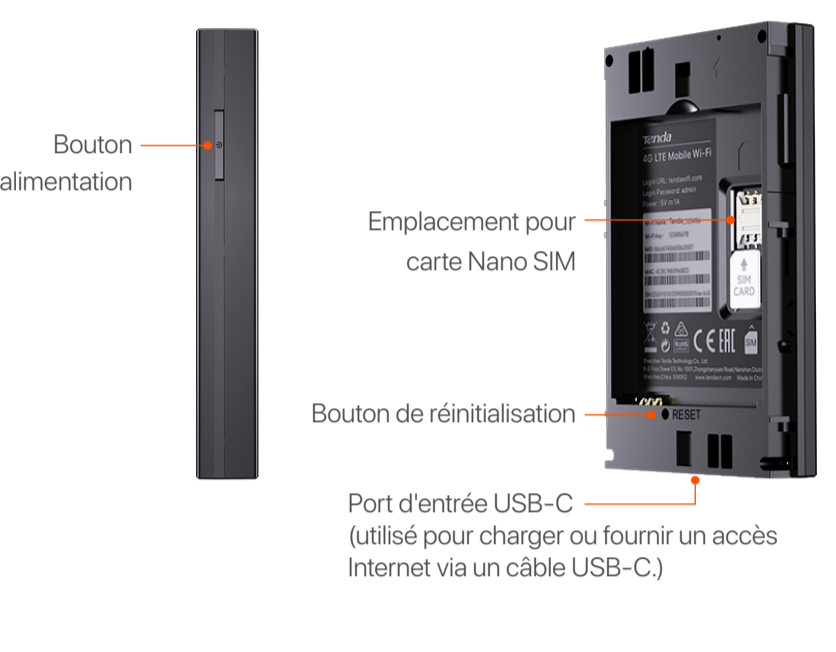
L'apparence du Wi-Fi mobile varie selon les modèles. Le produit réel prévaut.

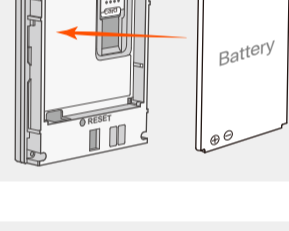
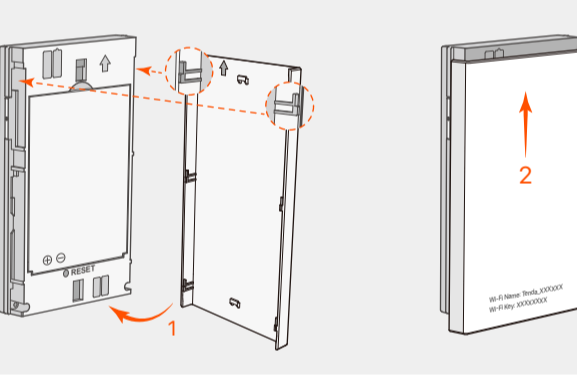
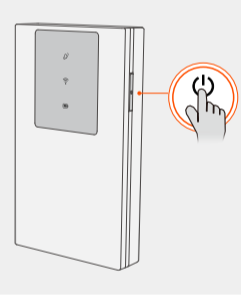

# Connecter à Internet

- Ouvrez le capot arrière.
 
- Faites glisser la carte Nano SIM (4FF) dans la fente.
 
- Installez la batterie fournie.
 
- Fermez le capot arrière.
 
- Appuyez sur le bouton jusqu'à ce que tous les indicateurs LED clignotent une fois.
 

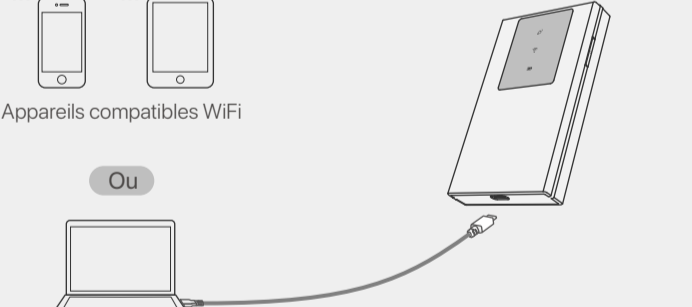
- Connectez-vous à Internet via le Wi-Fi mobile :
  - Appareils compatibles WiFi : connectez votre smartphone au réseau Wi-Fi du mobile Wi-Fi avec le nom Wi-Fi et la clé Wi-Fi.
  - Appareils filaires : connectez un ordinateur au Wi-Fi mobile à l'aide du câble USB-C.

Nom du réseau Wi-Fi : Tenda\_XXXXXX  
Clé Wi-Fi : XXXXXXXXXX

Vous pouvez vous connecter à l'interface utilisateur Web en visitant **tendawifi.com** pour configurer davantage le Wi-Fi mobile.

**Conseils**  
Si aucun client ne se connecte au Wi-Fi mobile dans les 10 minutes, le Wi-Fi mobile désactivera le Wi-Fi. Pour l'activer, appuyez sur le bouton d'alimentation.

# Chargez votre Wi-Fi mobile

- **Méthode 1 :** Connectez une prise de courant à l'adaptateur secteur. (Recommandé)
- **Méthode 2 :** Connectez un ordinateur avec le câble USB-C.

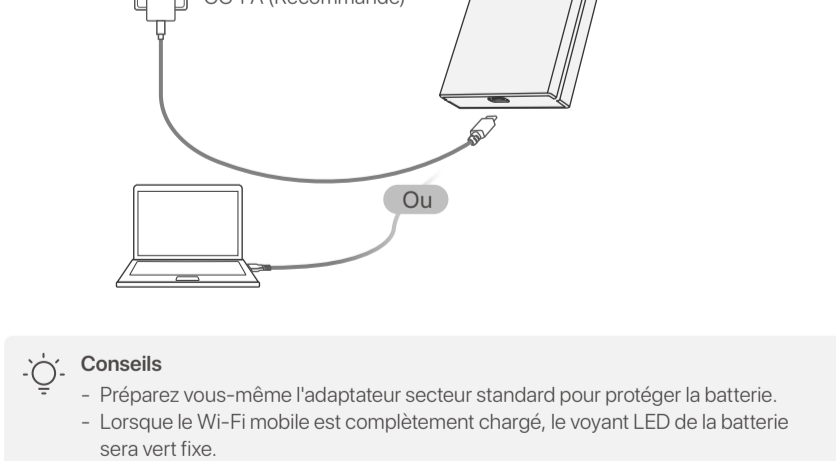

**Conseils**  
- Préparez vous-même l'adaptateur secteur standard pour protéger la batterie.  
- Lorsque le Wi-Fi mobile est complètement chargé, le voyant LED de la batterie sera vert fixe.

# Obtenir de l'aide et des services



<https://www.tendacn.com/service/default.html>

Pour les spécifications techniques, les guides d'utilisation et plus d'informations, veuillez visiter la page du produit ou la page de service sur **www.tendacn.com**. Plusieurs langues sont disponibles.  
Vous pouvez voir le nom et le modèle du produit sur l'étiquette du produit.



# Packungsinhalt

- 1 × Mobiles WLAN
- 1 × Wiederaufladbarer Akku
- 1 × USB-C-Kabel
- Schnellinstallationsanleitung

# LED-Anzeigen

Das Erscheinungsbild des mobilen WLAN variiert je nach Modell. Es gilt das tatsächliche Produkt.

**Tipps**  
Die LED-Anzeigen erlöschen automatisch, wenn das mobile WLAN 10 Sekunden lang im Standby-Modus bleibt. Um das mobile WLAN zu aktivieren, drücken Sie die Power-Taste.

LED	Status	Beschreibung
	Fest an	Das mobile WLAN ist mit dem Internet verbunden.
	Aus	Das mobile WLAN ist nicht mit dem Internet verbunden.
	Fest an	Das WLAN-Netzwerk ist verfügbar.
	Aus	Das WLAN-Netzwerk ist deaktiviert.
	Einfarbig grün	Die verbleibende Leistung liegt über 30 %.
	Blinkt grün	Das mobile WLAN wird aufgeladen.
	Durchgehend orange	Energiesparmodus: - Die verbleibende Leistung beträgt 20–30 %. - Die verbleibende Leistung liegt über 30 % und Sie können sie manuell aktivieren.
	Durchgehend rot	Die verbleibende Leistung liegt unter 20 %. Sie müssen das mobile WLAN aufladen.

# Tasten/Steckplatz/Anschluss

Das Erscheinungsbild des mobilen WLAN variiert je nach Modell. Es gilt das tatsächliche Produkt.

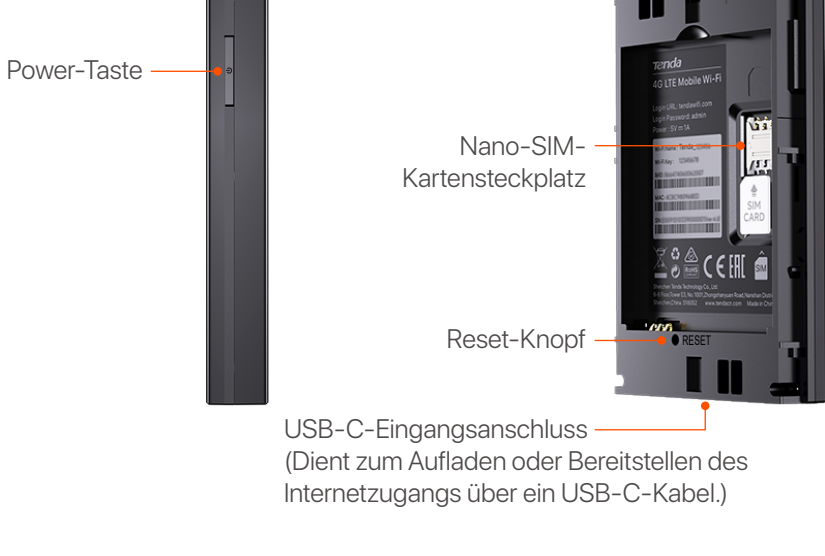

# Mit dem Internet verbinden

**1** Öffnen Sie die hintere Abdeckung.



**2** Schieben Sie die Nano-SIM-Karte (4FF) in den Steckplatz.

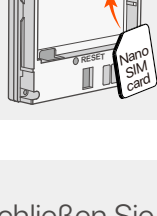

**3** Installieren Sie die mitgelieferte Batterie.

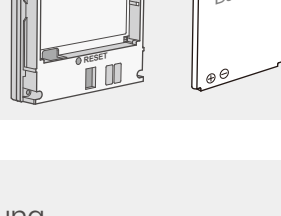

**4** Schließen Sie die hintere Abdeckung.

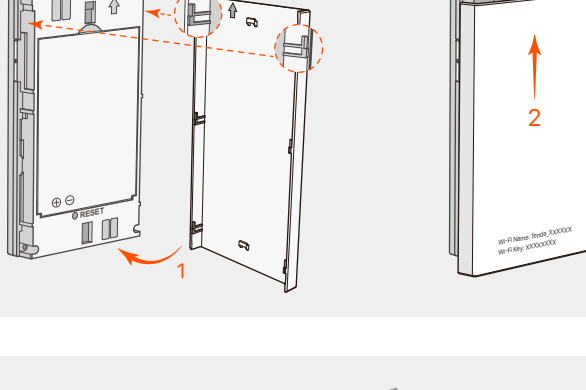

**5** Drücken Sie die Taste, bis alle LED-Anzeigen einmal blinken.

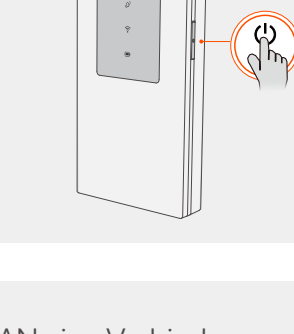

**6** Stellen Sie über mobiles WLAN eine Verbindung zum Internet her:

- WLAN-fähige Geräte: Verbinden Sie Ihr Smartphone mit dem WLAN-Namen und dem WLAN-Schlüssel mit dem WLAN-Netzwerk des mobilen WLANs.
- Kabelgebundene Geräte: Verbinden Sie einen Computer über das USB-C-Kabel mit dem mobilen WLAN.

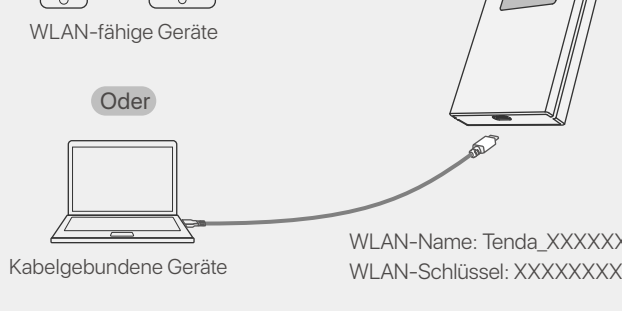

Sie können sich über **tendawifi.com** bei der Web-Benutzeroberfläche anmelden, um das mobile WLAN weiter zu konfigurieren.

**Tipps**  
Wenn sich innerhalb von 10 Minuten kein Client mit dem mobilen WLAN verbindet, deaktiviert das mobile WLAN das WLAN. Um es zu aktivieren, drücken Sie die Ein-/Aus-Taste.

# Laden Sie Ihr mobiles WLAN auf

- **Methode 1:** Verbinden Sie eine Steckdose mit dem Netzteil. (Empfohlen)
- **Methode 2:** Schließen Sie einen Computer mit dem USB-C-Kabel an.

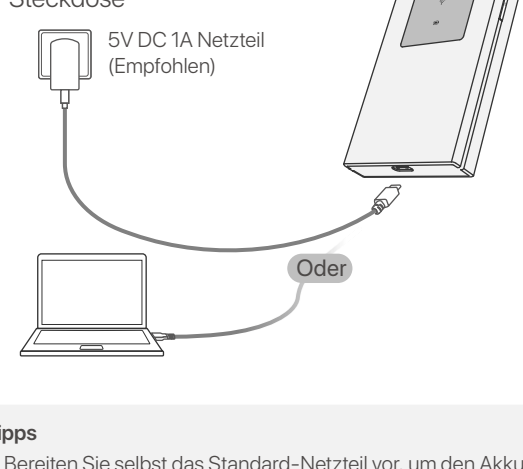

**Tipps**  
- Bereiten Sie selbst das Standard-Netzteil vor, um den Akku zu schützen.  
- Wenn das mobile WLAN vollständig aufgeladen ist, leuchtet die Akku-LED-Anzeige durchgehend grün.

# Erhalten Sie Support und Services



<https://www.tendacn.com/service/default.html>

Technische Spezifikationen, Benutzerhandbücher und weitere Informationen finden Sie auf der Produktseite oder Serviceseite unter **www.tendacn.com**. Es stehen mehrere Sprachen zur Verfügung.

Den Produktnamen und das Modell finden Sie auf dem Produktetikett.

## Conținutul pachetului

- Ruter Wi-Fi mobil (1 buc.)
- Baterie reîncărcabilă (1 buc.)
- Cablu USB-C (1 buc.)
- Ghid de Instalare rapida

## Indicatoare LED

Aspectul ruterului Wi-Fi mobil diferă în funcție de model. Luați în considerare aspectul produsului pe care îl aveți.



### Sfaturi

Indicatoarele LED se vor stinge automat după ce ruterului Wi-Fi mobil rămâne în standby timp de 10 secunde. Pentru a activa ruterului Wi-Fi mobil, apăsați butonul de pornire.

LED	Stare	Descriere
 Internet	Aprins continuu	Ruterul Wi-Fi mobil este conectat la internet.
	Oprit	Ruterul Wi-Fi mobil nu este conectat la internet.
 Wi-Fi	Aprins continuu	Rețeaua Wi-Fi este disponibilă.
	Oprit	Rețeaua Wi-Fi este dezactivată.
 Baterie	Verde în mod continuu	Puterea rămasă este peste 30%.
	Verde intermitent	Ruterul Wi-Fi mobil se încarcă.
	Portocaliu în mod coninuu	Modul economic: - Puterea rămasă este de 20% - 30%. - Puterea rămasă este peste 30% și o puteți activa manual.
	Roșu în mod continuu	Puterea rămasă este sub 20%. Trebuie să încărcați ruterul Wi-Fi mobil.

## Butoane/Slot/Port

Aspectul ruterului Wi-Fi mobil diferă în funcție de model. Luați în considerare aspectul produsului pe care îl aveți.

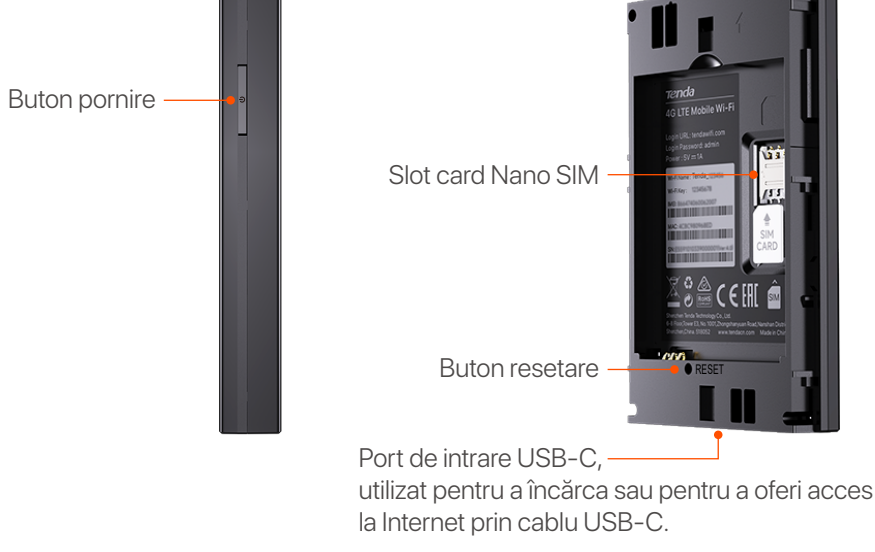

## Conectare la Internet

- 1 Deschide capacul din spate.

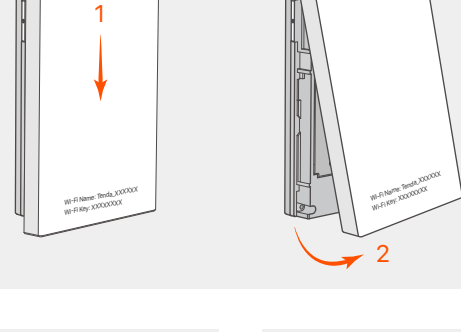

- 2 Introduceți cartela Nano SIM (4FF) în slot.

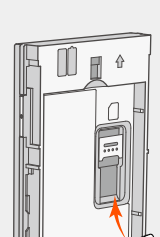

- 3 Montați bateria inclusă în pachet.

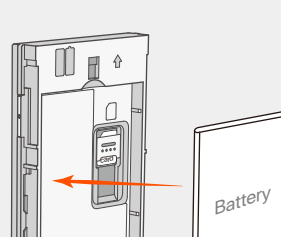

- 4 Închideți capacul din spate.

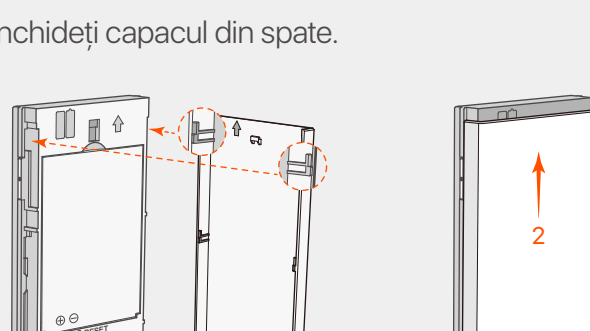

- 5 Apăsați butonul până când toate indicatoarele LED clipească o dată.



- 6 Conectați-vă la Internet prin Wi-Fi mobil:

- Dispozitive Wi-Fi: conectați-vă smartphone-ul la rețeaua Wi-Fi a rețelei mobile, utilizând numele și parola Wi-Fi.
- Dispozitive cu fir: conectați un computer la ruterul Wi-Fi mobil utilizând cablul USB-C.



Vă puteți conecta la interfața de utilizare web vizitând **tendawifi.com**, pentru a configura în continuare ruterul Wi-Fi mobil.



### Sfaturi

Dacă niciun client nu se conectează la ruterul Wi-Fi mobil în decurs de 10 minute, ruterul Wi-Fi-ul mobil va dezactiva Wi-Fi. Pentru a-l activa, apăsați butonul de pornire.

## Alimentarea cu energie a ruterului Wi-Fi mobil

- **Metoda 1 (recomandată):** conectați ruterul la o priză electrică utilizând adaptorul de curent electric.
- **Metoda 2:** conectați ruterul Wi-Fi mobil la un computer utilizând cablul USB-C.

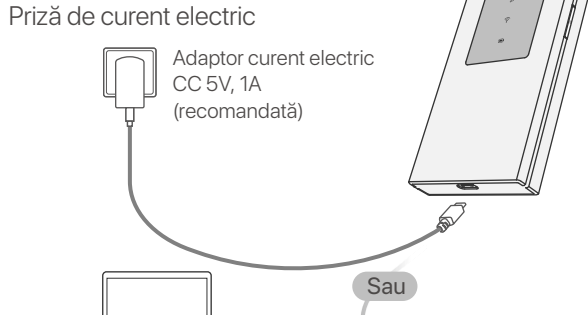

### Sfaturi

- Pregătiți un adaptor de curent electric (care nu este inclus în pachet) corespunzător, pentru a evita deteriorarea bateriei.

- Când ruterul Wi-Fi-ul mobil este încărcat complet, indicatorul LED al bateriei va fi verde continuu.

## Asistență și servicii



<https://www.tendacn.com/service/default.html>

Pentru specificații tehnice, ghiduri de utilizare și informații suplimentare, vă rugăm să vizitați pagina cu descrierea produsului și cea pentru descărcări de pe **www.tendacn.com**. Sunt disponibile mai multe limbi.

Puteți vedea numele și modelul produsului pe eticheta produsului.

## Zawartość Paczki

- 1 × Mobilne Wi-Fi
- 1 × Akumulator
- 1 × Kabel USB-C
- Przewodnik szybkiej instalacji

## Wskaźniki LED

Wygląd mobilnej sieci Wi-Fi różni się w zależności od modelu. Rzeczywisty produkt ma pierwszeństwo.



### Porady

Wskaźniki LED wyłączą się automatycznie, gdy mobilna sieć Wi-Fi pozostanie w trybie gotowości przez 10 sekund. Aby aktywować mobilną sieć Wi-Fi, naciśnij przycisk zasilania.

PROWADZONY	Status	Opis
 Internet	Włączone	Mobilne Wi-Fi jest połączone z Internetem.
	Wyłączony	Mobilna sieć Wi-Fi nie jest połączona z Internetem.
 Wi-Fi	Włączone	Sieć Wi-Fi jest dostępna.
	Wyłączony	Sieć Wi-Fi jest wyłączona.
 Bateria	Świeci na zielono	Pozostała moc przekracza 30%.
	Miga na zielono	Trwa ładowanie mobilnego Wi-Fi.
	Solidny pomarańczowy	Tryb oszczędzania energii: - Pozostała moc wynosi 20% -30%. - Pozostała moc przekracza 30% i można ją włączyć ręcznie.
	Solidna czerwień	Pozostała moc wynosi poniżej 20%. Musisz naładować mobilną sieć Wi-Fi.

## Przyciski/Gniazdo/Port

Wygląd mobilnej sieci Wi-Fi różni się w zależności od modelu. Rzeczywisty produkt ma pierwszeństwo.

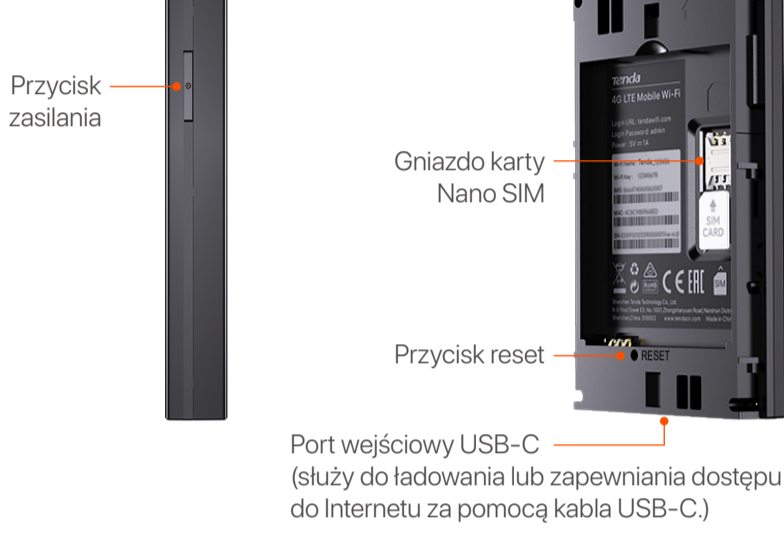

## Połącz z Internetem

- Otwórz tylną pokrywę.

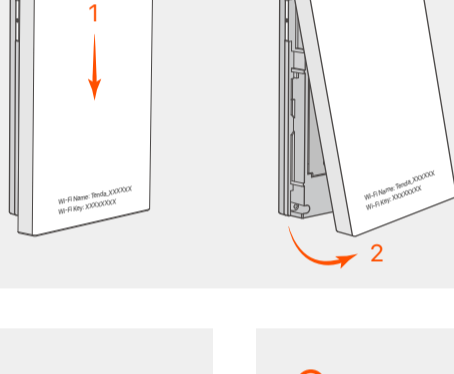

- Wsuń kartę Nano SIM (4FF) do gniazda.



- Zainstaluj dostarczoną baterię.

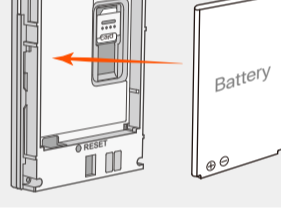

- Zamknij tylną pokrywę.

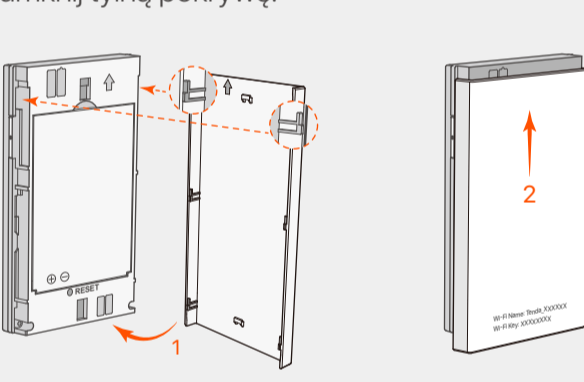

- Naciskaj przycisk, aż wszystkie wskaźniki LED zamigają raz.

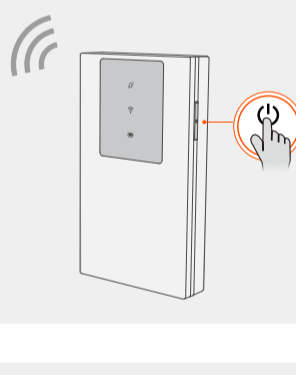

- Połącz się z Internetem poprzez mobilną sieć Wi-Fi:

- Urządzenia obsługujące Wi-Fi: Połącz swój smartfon z siecią Wi-Fi, używając nazwy Wi-Fi i klucza Wi-Fi.
- Urządzenia przewodowe: podłącz komputer do mobilnej sieci Wi-Fi za pomocą kabla USB-C.

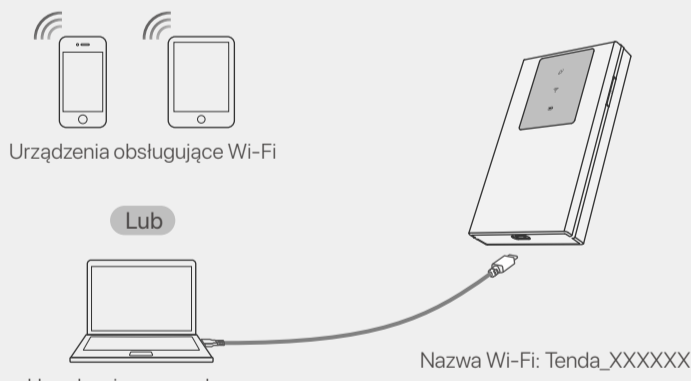

Możesz zalogować się do internetowego interfejsu użytkownika, odwiedzając **tendawifi.com**, aby dokładniej skonfigurować mobilną sieć Wi-Fi.



### Porady

Jeśli w ciągu 10 minut żaden klient nie połączy się z mobilną siecią Wi-Fi, mobilna sieć Wi-Fi wyłączy tę funkcję. Aby to włączyć, naciśnij przycisk zasilania.

## Naładuj mobilną sieć Wi-Fi

- **Metoda 1:** Podłącz gniazdko elektryczne do zasilacza. (Zalecana)
- **Metoda 2:** Podłącz komputer kablem USB-C.

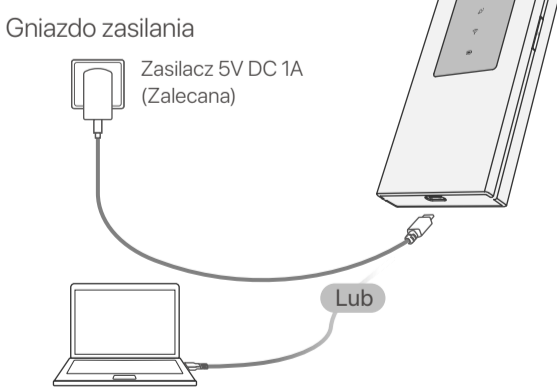

### Porady

Przygotuj samodzielnie standardowy zasilacz, aby chronić akumulator. Gdy mobilna sieć Wi-Fi będzie w pełni naładowana, wskaźnik LED baterii będzie świecił na zielono.

## Uzyskaj wsparcie i usługi



<https://www.tendacn.com/service/default.html>

Specyfikacje techniczne, instrukcje obsługi i więcej informacji można znaleźć na stronie produktu lub stronie usługi w witrynie **www.tendacn.com**. Dostępnych jest wiele języków.

Możesz zobaczyć nazwę produktu i model na etykiecie produktu.



## Obsah balenia

- 1 x Mobilné Wi-Fi
- 1 x Nabíjateľná batéria
- 1 x Kábel USB-C
- Sprievodca rýchlou inštaláciou

## LED indikátory

Vzhľad mobilnej siete Wi-Fi sa líši v závislosti od modelu. Prevažuje skutočný produkt.



### Tipy

Indikátory LED sa automaticky vypnú, keď mobilné Wi-Fi zostane v pohotovostnom režime po dobu 10 sekúnd. Ak chcete aktivovať mobilné Wi-Fi, stlačte tlačidlo napájania.

LED	Status	Beschreibung
 Internet	Fest an	Das mobile WLAN ist mit dem Internet verbunden.
	Aus	Das mobile WLAN ist nicht mit dem Internet verbunden.
 Wi-Fi	Fest an	Das WLAN-Netzwerk ist verfügbar.
	Aus	Das WLAN-Netzwerk ist deaktiviert.
 Batterie	Einfarbig grün	Die verbleibende Leistung liegt über 30 %.
	Blinkt grün	Das mobile WLAN wird aufgeladen.
	Durchgehend orange	Energiesparmodus: - Die verbleibende Leistung beträgt 20–30 %. - Die verbleibende Leistung liegt über 30 % und Sie können sie manuell aktivieren.
	Durchgehend rot	Die verbleibende Leistung liegt unter 20 %. Sie müssen das mobile WLAN aufladen.

## Tlačidlá/Zásuvka/Port

Vzhľad mobilnej siete Wi-Fi sa líši v závislosti od modelu. Prevažuje skutočný produkt.

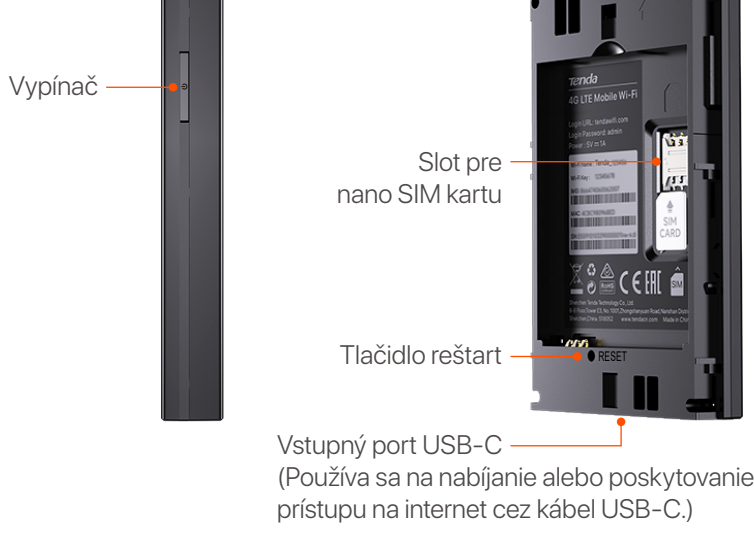

## Pripojte sa k Internetu

- 1 Otvorte zadný kryt.

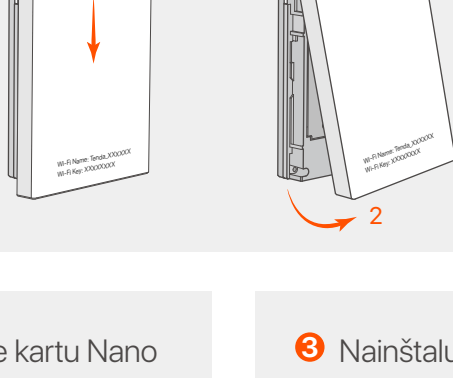

- 2 Zasuňte kartu Nano SIM (4FF) do slotu.

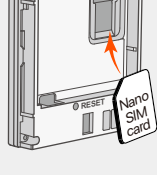

- 3 Nainštalujte dodanú batériu.

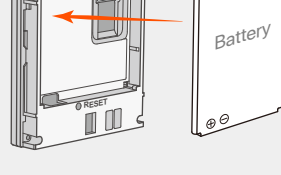

- 4 Zatvorte zadný kryt.

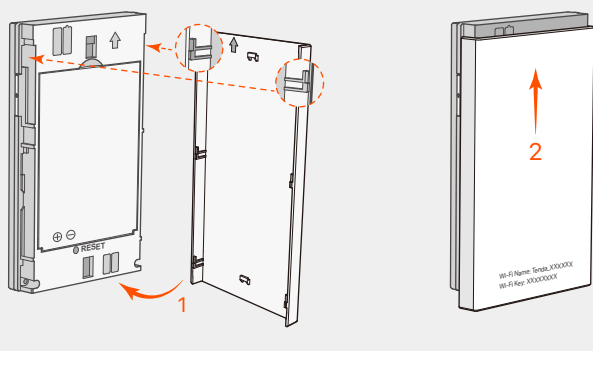

- 5 Stlačte tlačidlo, kým všetky LED indikátory raz nezablikajú.

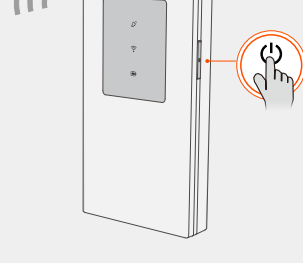

- 6 Pripojte sa k Internetu cez mobilnú Wi-Fi:

- Zariadenia s podporou WiFi: Pripojte svoj smartfón k sieti Wi-Fi mobilnej siete Wi-Fi pomocou názvu siete Wi-Fi a kľúča Wi-Fi.
- Káblové zariadenia: Pripojte počítač k mobilnej sieti Wi-Fi pomocou kábla USB-C.



Ak chcete ďalej konfigurovať mobilné Wi-Fi, môžete sa prihlásiť do webového používateľského rozhrania na stránke **tendawifi.com**.



### Tipy

Ak sa žiadny klient nepripojí k mobilnej sieti Wi-Fi do 10 minút, mobilná sieť Wi-Fi vypne Wi-Fi. Ak ju chcete povoliť, stlačte tlačidlo napájania.

## Nabite si mobilné Wi-Fi

- **Metóda 1:** Pripojte napájaciu zásuvku k napájaciemu adaptéru. (odporúčané)
- **Metóda 2:** Pripojte počítač pomocou kábla USB-C.

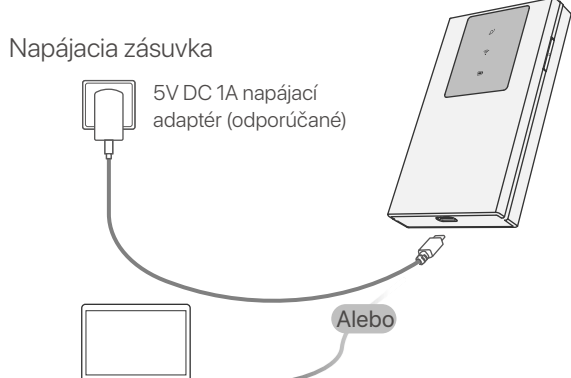

### Tipy

- Na ochranu batérie si pripravte štandardný napájací adaptér sami.  
- Keď je mobilná sieť Wi-Fi plne nabitá, indikátor batérie bude svieťiť nazeleno.

## Získajte podporu a služby



<https://www.tendacn.com/service/default.html>

Technické špecifikácie, používateľské príručky a ďalšie informácie nájdete na stránke produktu alebo servisnej stránke **www.tendacn.com**. K dispozícii je viacero jazykov.

Názov a model produktu môžete vidieť na štítku produktu.



## Paket innehåll

- 1 × Mobilt Wi-Fi
- 1 × USB-C-kabel
- 1 × Uppladdningsbart batteri
- Snabbinstallationsguide

## LED-indikatorer

Det mobila Wi-Fi-utseendet varierar beroende på modell. Den faktiska produkten råder.



### Tips

LED-indikatorerna släcks automatiskt efter att mobilt Wi-Fi förblir i standby i 10 sekunder. För att aktivera mobilt Wi-Fi, tryck på strömknappen.

LED	Status	Beskrivning
	Fast på	Den mobila Wi-Fi är ansluten till Internet.
	Av	Det mobila Wi-Fi-nätverket är inte anslutet till Internet.
	Fast på	Wi-Fi-nätverket är tillgängligt.
	Av	Wi-Fi-nätverket är inaktiverat.
	Fast grön	Den återstående effekten är över 30%.
	Blinkande grönt	Det mobila Wi-Fi-nätverket laddas.
	Solid orange	Strömsparläge: - Den återstående effekten är 20%-30%. - Den återstående effekten är över 30 %, och du kan aktivera den manuellt.
	Fast röd	Den återstående effekten är under 20%. Du måste ladda mobilt Wi-Fi.

## Knappar/Slot/Port

Det mobila Wi-Fi-utseendet varierar beroende på modell. Den faktiska produkten råder.

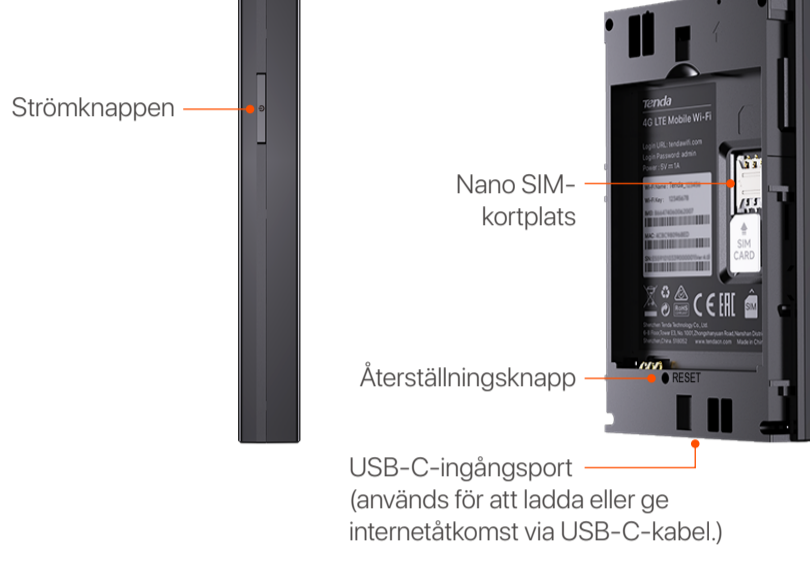

## Anslut till Internet

- 1 Öppna bakstycket.

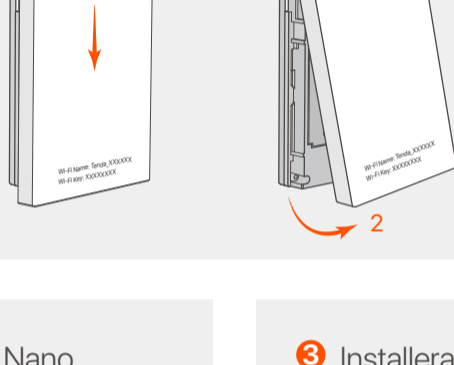

- 2 Skjut in Nano SIM-kortet (4FF) i kortplatsen.



- 3 Installera det medföljande batteriet.

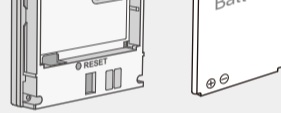

- 4 Stäng den bakre luckan.

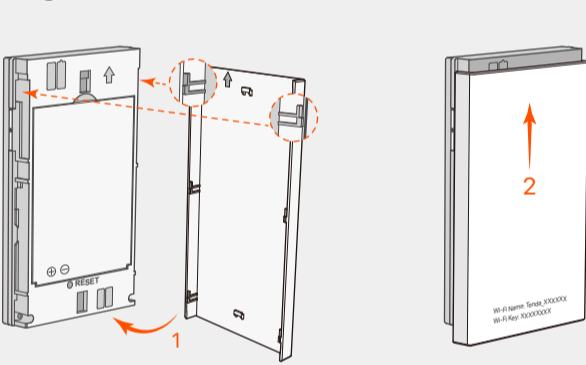

- 5 Tryck på knappen tills alla LED-indikatorer blinkar en gång.

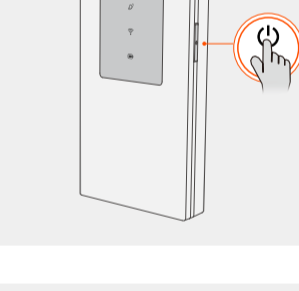

- 6 Anslut till Internet via mobilt Wi-Fi:
  - WiFi-aktiverade enheter: Anslut din smartphone till Wi-Fi-nätverket med Wi-Fi-namnet och Wi-Fi-nyckeln.
  - Trådbundna enheter: Anslut en dator till mobilt Wi-Fi med USB-C-kabeln.

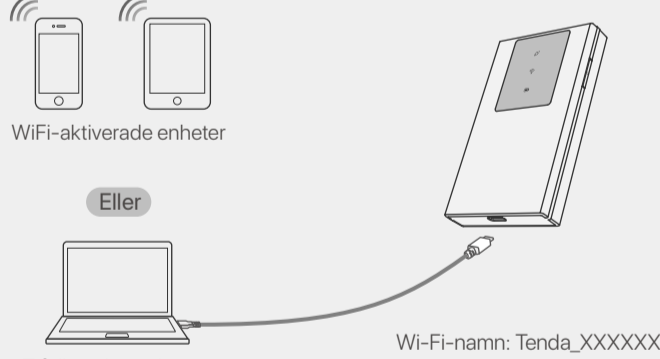

Du kan logga in på webbgöransnittet genom att besöka **tendawifi.com** för att ytterligare konfigurera mobilt Wi-Fi.



### Tips

Om ingen klient ansluter till mobilt Wi-Fi inom 10 minuter kommer det mobila Wi-Fi att inaktivera Wi-Fi. För att aktivera det, tryck på strömknappen.

## Ladda ditt mobila Wi-Fi

- **Metod 1:** Anslut ett eluttag med nätadaptern. (Rekommenderad)
- **Metod 2:** Anslut en dator med USB-C-kabeln.

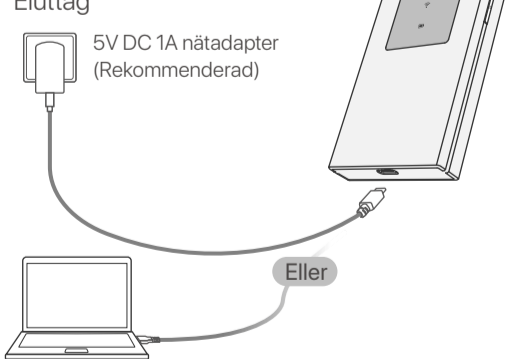

### Tips

Förbered standardnätadaptern själv för att skydda batteriet.  
- När det mobila Wi-Fi-nätverket är fulladdat lyser LED-indikatorn för batteri med fast grönt sken.

## Få support och tjänster



<https://www.tendacn.com/service/default.html>

För tekniska specifikationer, användarguider och mer information, besök produktsidan eller servicesidan på **www.tendacn.com**. Flera språk är tillgängliga.

Du kan se produktnamn och modell på produktetiketten.

## Sadržaj paketa

- 1 × Mobilni Wi-Fi
- 1 × punjiva baterija
- 1 × USB-C kabel
- Vodič za brzu instalaciju

## LED indikatori

Izgled mobilnog Wi-Fi-ja razlikuje se ovisno o modelu. Prevladava stvarni proizvod.



### Savjeti

LED indikatori će se automatski isključiti nakon što mobilni Wi-Fi ostane u stanju pripravnosti 10 sekundi. Da biste aktivirali mobilni Wi-Fi, pritisnite tipku za uključivanje.

LED	Status	Opis
 Internet	Čvrsto na	Mobilni Wi-Fi spojen je na Internet.
	Isključeno	Mobilni Wi-Fi nije povezan s Internetom.
 Wi-Fi	Čvrsto na	Wi-Fi mreža je dostupna.
	Isključeno	Wi-Fi mreža je onemogućena.
 Baterija	Čvrsto zeleno	Preostala snaga je iznad 30%.
	Trepćuće zeleno	Mobilni Wi-Fi se puni.
	Jednobojna narančasta	Način rada za uštedu energije: - Preostala snaga je 20%-30%. - Preostala snaga je iznad 30%, a možete je uključiti ručno.
	Čvrsto crveno	Preostala snaga je ispod 20%. Morate napuniti mobilni Wi-Fi.

## Gumbi/Utor/Priključak

Izgled mobilnog Wi-Fi-ja razlikuje se ovisno o modelu. Prevladava stvarni proizvod.

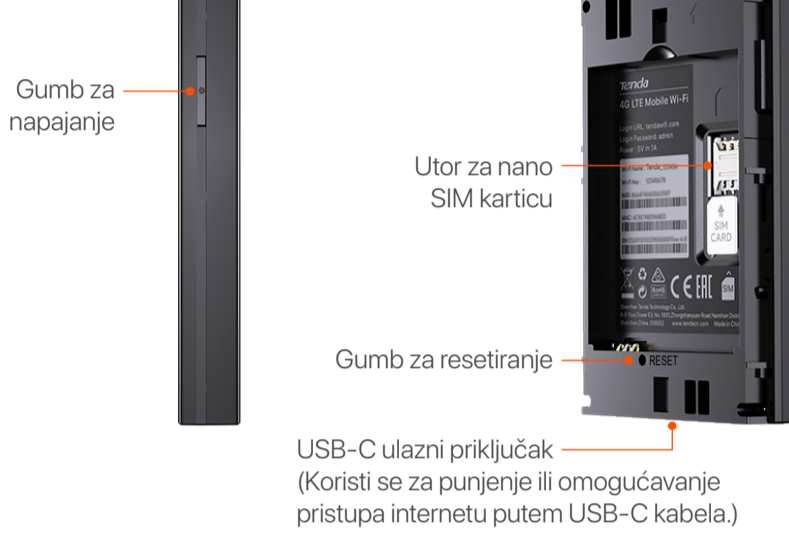

## Spojite se na Internet

- 1 Otvorite stražnji poklopac.



- 2 Gurnite Nano SIM karticu (4FF) u utor.



- 3 Instalirajte isporučenu bateriju.

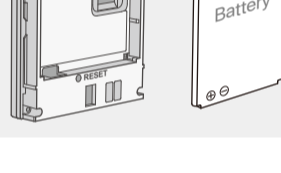

- 4 Zatvorite stražnji poklopac.

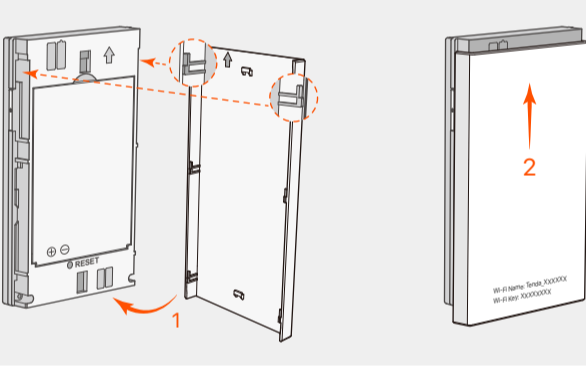

- 5 Pritisnite tipku dok svi LED indikatori ne zatrepere jednom.



- 6 Povežite se s internetom putem mobilnog Wi-Fi-ja:

- Uređaji s omogućenom WiFi mrežom: Povežite svoj pametni telefon s Wi-Fi mrežom pomoću Wi-Fi naziva i Wi-Fi ključa.
- Žičani uređaji: Povežite računalo na mobilni Wi-Fi pomoću USB-C kabela.

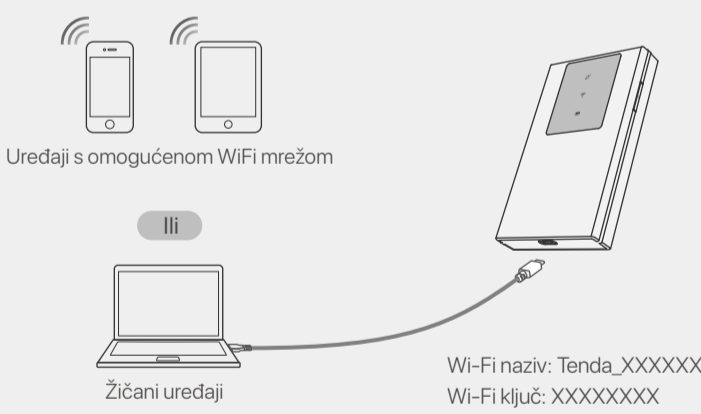

Možete se prijaviti na web sučelje posjetom **tendawifi.com** za daljnju konfiguraciju mobilnog Wi-Fi-ja.



### Savjeti

Ako se nijedan klijent ne poveže na mobilni Wi-Fi unutar 10 minuta, mobilni Wi-Fi će onemogućiti Wi-Fi. Da biste ga omogućili, pritisnite gumb za uključivanje.

## Napunite svoj mobilni Wi-Fi

- **Metoda 1:** Spojite strujnu utičnicu s strujnim adapterom. (preporučeno)
- **Metoda 2:** Povežite računalo pomoću USB-C kabela.

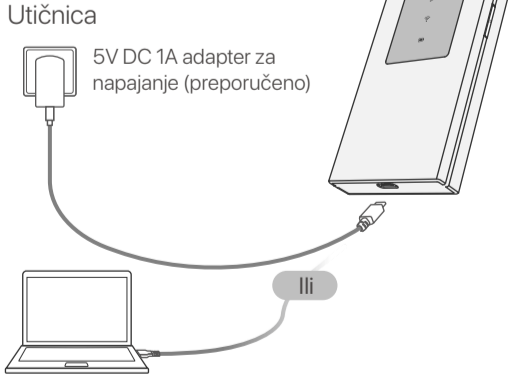

### Savjeti

- Sami pripremite standardni adapter za napajanje kako biste zaštitili bateriju.

- Kada je mobilni Wi-Fi u potpunosti napunjen, LED indikator baterije svijetlit će stalno zeleno.

## Dobijte podršku i usluge



<https://www.tendacn.com/service/default.html>

Za tehničke specifikacije, korisničke vodiče i više informacija, posjetite stranicu proizvoda ili stranicu usluge na

**www.tendacn.com**. Dostupno je više jezika.

Naziv proizvoda i model možete vidjeti na etiketi proizvoda.

# Pakkens indhold

- 1 x Mobil Wi-Fi
- 1 x Genopladeligt batteri
- 1 x USB-C kabel
- Hurtig installationsvejledning

# LED indikatorer

Det mobile Wi-Fi-udseende varierer fra model til model. Det faktiske produkt råder.

**Tips**  
LED-indikatorerne slukkes automatisk, når det mobile Wi-Fi forbliver på standby i 10 sekunder. Tryk på tænd/sluk-knappen for at aktivere det mobile Wi-Fi.

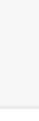
LED	Status	Beskrivelse
 Internetnettet	Solid på	Det mobile Wi-Fi er forbundet til Internettet.
	Af	Det mobile Wi-Fi er ikke forbundet til Internettet.
 Wi-Fi	Solid på	Wi-Fi-netværket er tilgængeligt.
	Af	Wi-Fi-netværket er deaktiveret.
 Batteri	Ensfarvet grøn	Den resterende effekt er over 30%.
	Blinker grønt	Det mobile Wi-Fi oplades.
	Ensfarvet orange	Strømbesparelsestilstand: - Den resterende effekt er 20%-30%. - Den resterende effekt er over 30 %, og du kan aktivere den manuelt.
	Ensfarvet rød	Den resterende effekt er under 20%. Du skal oplade det mobile Wi-Fi.

# Knapper/Slot/Port

Det mobile Wi-Fi-udseende varierer fra model til model. Det faktiske produkt råder.

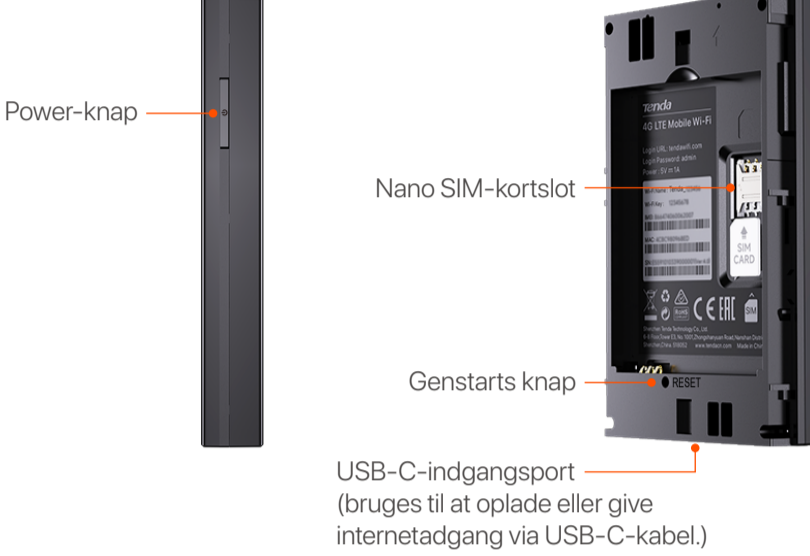

# Opret forbindelse til Internettet

- Åbn bagdækslet.
- Skub Nano SIM-kortet (4FF) ind i åbningen.
- Installer det medfølgende batteri.
- Luk bagdækslet.
- Tryk på knappen, indtil alle LED-indikatorer blinker én gang.

- Opret forbindelse til Internettet via mobilt Wi-Fi:
    - WiFi-aktiverede enheder: Tilslut din smartphone til Wi-Fi-netværket på det mobile Wi-Fi med Wi-Fi-navnet og Wi-Fi-nøglen.
    - Kablede enheder: Slut en computer til det mobile Wi-Fi ved hjælp af USB-C-kablet.
- WiFi-aktiverede enheder
- Eller
- Kablede enheder
- Wi-Fi-navn: Tenda\_XXXXXX  
Wi-Fi nøgle: XXXXXXXXX

Du kan logge ind på web-brugergrenseskærmen ved at besøge **tendawifi.com** for yderligere at konfigurere det mobile Wi-Fi.

**Tips**  
Hvis ingen klient opretter forbindelse til det mobile Wi-Fi inden for 10 minutter, vil det mobile Wi-Fi deaktivere Wi-Fi. Tryk på tænd/sluk-knappen for at aktivere det.

# Oplad din mobile Wi-Fi

- **Metode 1:** Tilslut en stikkontakt med strømadapteren. (Anbefalede)
- **Metode 2:** Tilslut en computer med USB-C-kablet.

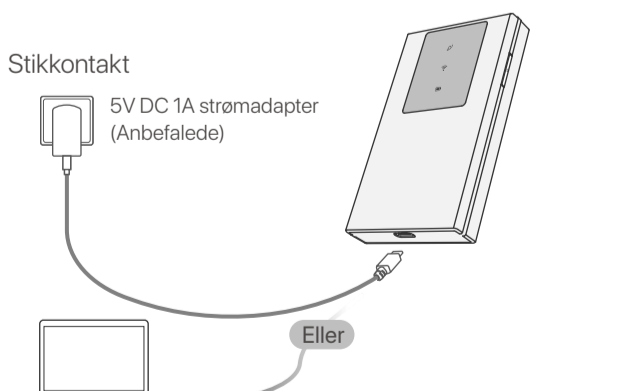

**Tips**  
- Forbered selv standardstrømadapteren for at beskytte batteriet.  
- Når det mobile Wi-Fi er fuldt opladet, lyser batteri-LED-indikatoren konstant grønt.

# Få support og tjenester



<https://www.tendacn.com/service/default.html>

For tekniske specifikationer, brugervejledninger og mere information, besøg venligst produktsiden eller servicesiden på **www.tendacn.com**. Flere sprog er tilgængelige. Du kan se produktnavn og model på produktetiketten.

## Paki sisu

- 1 x Mobiilne Wi-Fi
- 1 x Taaslaetav aku
- 1 x USB-C kaabel
- Kiirpaigaldusjuhend

## LED indikaatorid

Mobiilse Wi-Fi välimus on mudeliti erinev. Valdav on tegelik toode.



### Näpunäiteid

LED-indikaatorid kustuvad automaatselt, kui mobiilne Wi-Fi jääb 10 sekundiks ooterežiimile. Mobiilse Wi-Fi aktiveerimiseks vajutage toitenuppu.

LED	Olek	Kirjeldus
Internet	Kindel	Mobiilne Wi-Fi on Internetiga ühendatud.
	Väljas	Mobiilne Wi-Fi pole Internetiga ühendatud.
Wi-Fi	Kindel	WiFi-võrk on saadaval.
	Väljas	Wi-Fi-võrk on keelatud.
Aku	Tahke roheline	Ülejäänud võimsus on üle 30%.
	Vilkuv roheline	Mobiilne Wi-Fi laeb.
	Tahke oranž	Energiasäästurežiim: - Ülejäänud võimsus on 20–30%. - Järelejäänud võimsus on üle 30% ja saate selle käsitsi lubada.
	Ühtlane punane	Ülejäänud võimsus on alla 20%. Peate laadima mobiilse Wi-Fi.

## Nupud/Pesa/Port

Mobiilse Wi-Fi välimus on mudeliti erinev. Valdav on tegelik toode.

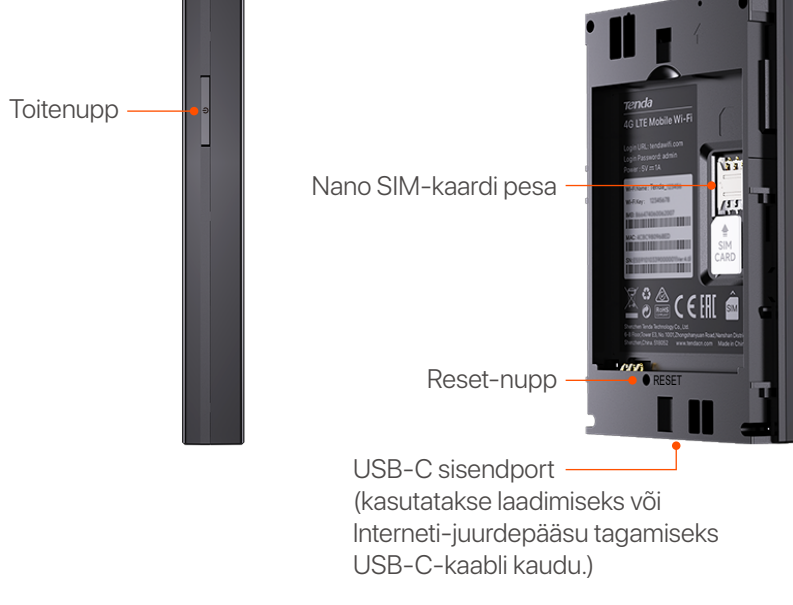

## Ühendage Internetiga

### 1 Avage tagakaas.

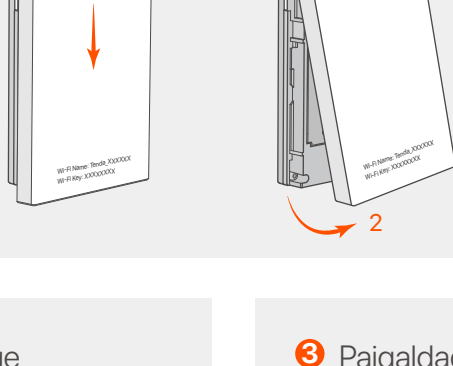

### 2 Libistage nano-SIM-kaart (4FF) pesa.



### 3 Paigaldage kaasasolev aku.

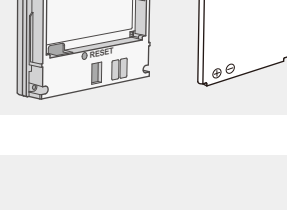

### 4 Sulgege tagakaas.

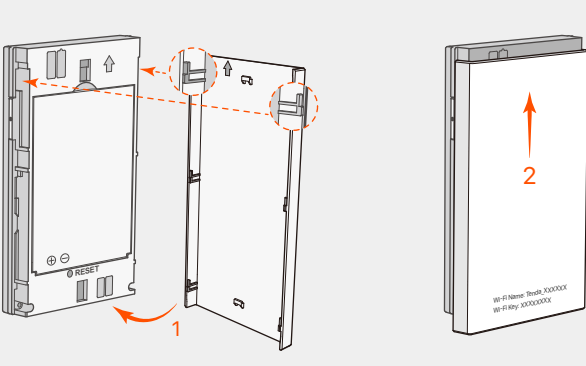

### 5 Vajutage nuppu, kuni kõik LED-indikaatorid vilguvad üks kord.

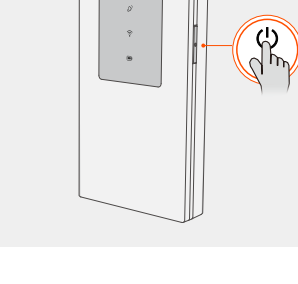

### 6 Interneti-ühenduse loomine mobiilse Wi-Fi kaudu:

- WiFi-toega seadmed: ühendage oma nutitelefoni Wi-Fi-võrguga Wi-Fi nime ja Wi-Fi-klahvi abil.
- Juhtmega seadmed: ühendage arvuti USB-C-kaabli abil mobiilse WiFi-võrguga.

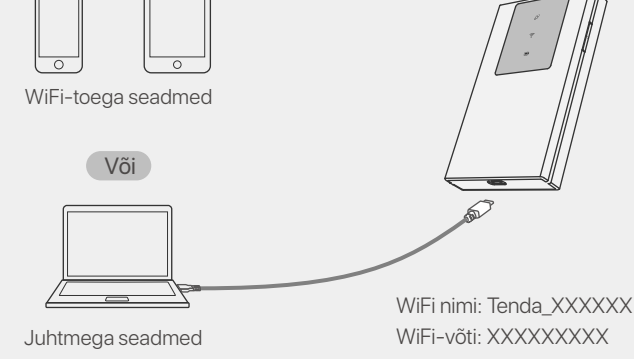

Mobiilse Wi-Fi edasiseks konfigureerimiseks saate veebi kasutajaliidesesse sisse logida, külastades saiti **tendawifi.com**.



### Näpunäiteid

Kui ükski klient ei loo 10 minuti jooksul ühendust mobiilse Wi-Fi-ga, keelab mobiilne Wi-Fi Wi-Fi. Selle lubamiseks vajutage toitenuppu.

## Laadige oma mobiilset WiFi-ühendust

- **1. meetod:** ühendage toiteadapteriga pistikupesa. (Soovitav)
- **2. meetod:** ühendage arvuti USB-C-kaabli abil.

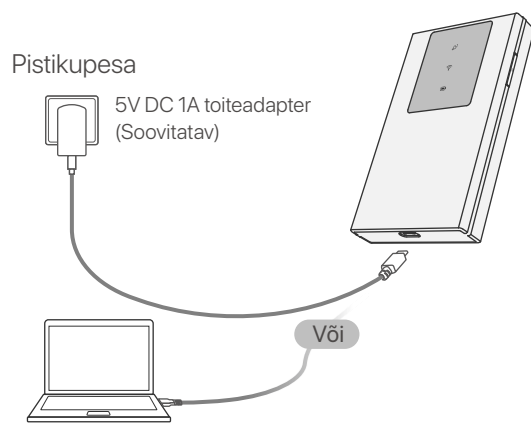

### Näpunäiteid

- Aku kaitsmiseks valmistage standardne toiteadapter ise ette.  
- Kui mobiilne Wi-Fi on täielikult laetud, põleb aku LED-indikaator pidevalt roheliselt.

## Hankige tuge ja teenuseid



<https://www.tendacn.com/service/default.html>

Tehniliste kirjelduste, kasutusjuhendite ja lisateabe saamiseks külastage toote- või teeninduslehte aadressil

**www.tendacn.com**. Saadaval on mitu keelt.

Toote nimetust ja mudelit näete toote etiketil.



## Paketinsisältö

- 1 x Mobiili Wi-Fi
- 1 x Ladattava akku
- 1 x USB-C-kaapeli
- Pika-asennusopas

## LED-ilmaisimet

Mobiili-Wi-Fi-ulkonäkö vaihtelee malleittain. Varsinainen tuote hallitsee.



### Vinkkejä

LED-merkkivalot sammuvat automaattisesti, kun mobiili Wi-Fi on valmiustilassa 10 sekuntia. Aktivoi mobiili Wi-Fi painamalla virtapainiketta.

LED	Tila	Kuvaus
 Internet	Kiinteä	Mobiili Wi-Fi on yhteydessä Internetiin.
	Vinossa	Mobiili Wi-Fi ei ole yhteydessä Internetiin.
 Wi-Fi	Kiinteä	Wi-Fi-verkko on käytettävissä.
	Vinossa	Wi-Fi-verkko on poistettu käytöstä.
 Akku	Tasainen vihreä	Jäljellä oleva teho on yli 30 %.
	Vilkuva vihreä	Mobiili Wi-Fi latautuu.
	Kiinteä oranssi	Virrnsäästötila: - Jäljellä oleva teho on 20-30%. - Jäljellä oleva teho on yli 30 %, ja voit ottaa sen käyttöön manuaalisesti.
	Tasainen punainen	Jäljellä oleva teho on alle 20 %. Sinun on ladattava mobiili Wi-Fi.

## Painikkeet/Paikka/Portti

Mobiili-Wi-Fi-ulkonäkö vaihtelee malleittain. Varsinainen tuote hallitsee.

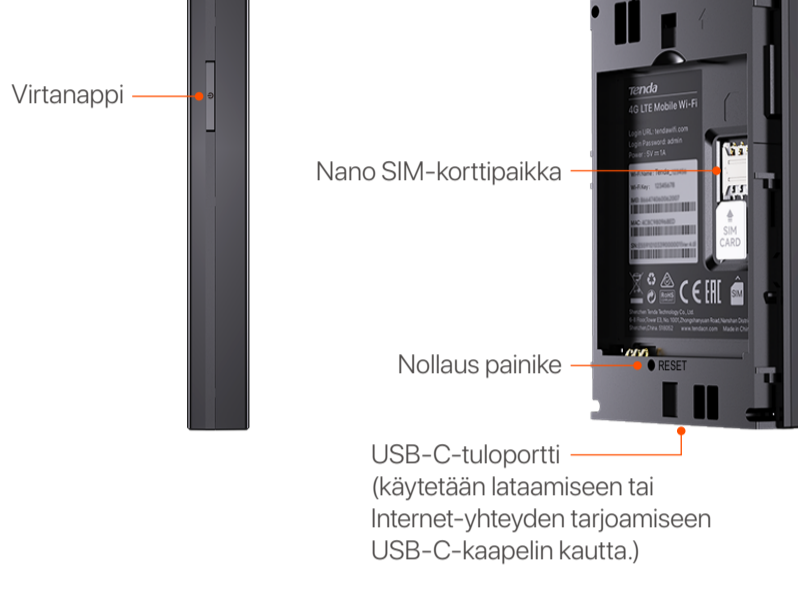

## Yhdistää Internetiin

- 1 Avaa takakansi.

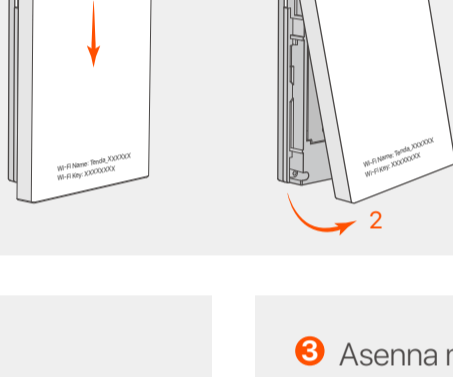

- 2 Työnnä nano-SIM-kortti (4FF) korttipaikkaan.



- 3 Asenna mukana toimitettu akku.

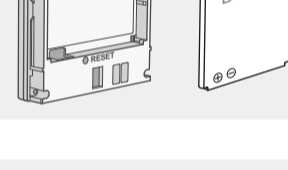

- 4 Sulje takakansi.

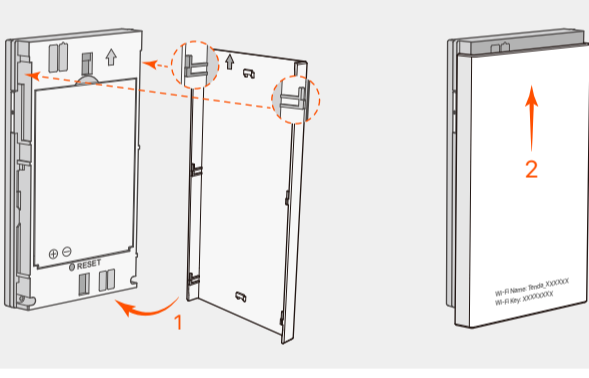

- 5 Paina painiketta, kunnes kaikki LED-merkkivalot vilkkuvat kerran.

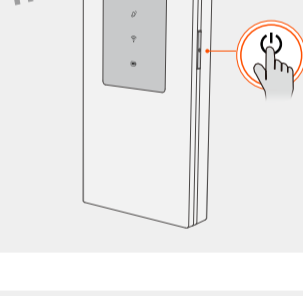

- 6 Yhdistä Internetiin langattoman Wi-Fin kautta:

- WiFi-yhteensopivat laitteet: Yhdistä älypuhelimesi Wi-Fi-verkkoon Wi-Fi-nimellä ja Wi-Fi-avaimella.
- Langalliset laitteet: Yhdistä tietokone langattomaan Wi-Fi-verkkoon USB-C-kaapelilla.

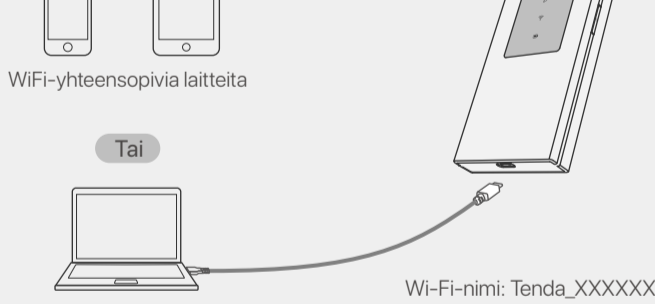

Voit kirjautua sisään verkkokäyttöliittymään vierailamalla osoitteessa **tendawifi.com** ja määrittääksesi mobiili-Wi-Fin lisää.



### Vinkkejä

Jos mikään asiakas ei muodosta yhteyttä mobiili-Wi-Fi-verkkoon 10 minuutin kuluessa, mobiili Wi-Fi poistaa Wi-Fin käytöstä. Ota se käyttöön painamalla virtapainiketta.

## Lataa mobiili Wi-Fi

- **Tapa 1:** Liitä virtapistoke virtalähteeseen. (suositus)
- **Tapa 2:** Liitä tietokone USB-C-kaapelilla.

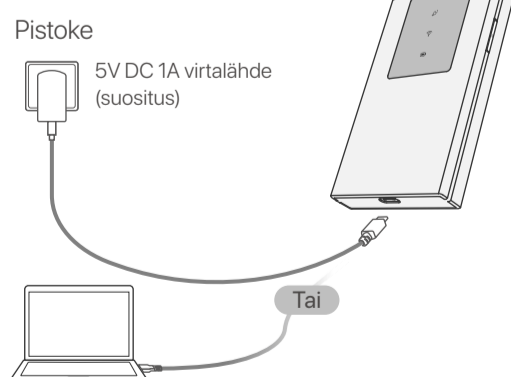

### Vinkkejä

- Valmistele tavallinen verkkolaite itse akun suojaamiseksi.  
- Kun mobiili Wi-Fi on ladattu täyteen, akun LED-merkkivalo palaa tasaisen vihreänä.

## Hanki tukea ja palveluita



<https://www.tendacn.com/service/default.html>

Tekniset tiedot, käyttöoppaat ja lisätietoja löydät tuotesivulta tai palvelusivulta osoitteessa **www.tendacn.com**. Saatavilla on useita kielinä.

Näet tuotteen nimen ja mallin tuotteen etiketistä.



# Iepakojuma saturs

- 1 x Mobilais Wi-Fi
- 1 x Uzlādējams akumulators
- 1 x USB-C kabelis
- Ātrās uzstādīšanas rokasgrāmata

# LED indikatori

Mobilā Wi-Fi izskats atšķiras atkarībā no modeļiem. Faktiskais produkts dominē.

**Padomi**  
LED indikatori automātiski izslēgsies, kad mobilais Wi-Fi būs gaidīšanas režīmā 10 sekundes. Lai aktivizētu mobilo Wi-Fi, nospiediet barošanas pogu.

LED	Statuss	Apraksts
 Internets	Ciets	Mobilais Wi-Fi ir savienots ar internetu.
	Izslēgts	Mobilais Wi-Fi nav savienots ar internetu.
 Wi-Fi	Ciets	Ir pieejams Wi-Fi tīkls.
	Izslēgts	Wi-Fi tīkls ir atspējots.
 Akumulators	Vienmērīgi zaļš	Atlikusi jauda ir virs 30%.
	Mirgo zaļš	Notiek mobilā Wi-Fi uzlāde.
	Vienkrāsains oranžs	Enerģijas taupīšanas režīms: - Atlikusi jauda ir 20-30%. - Atlikusi jauda pārsniedz 30%, un to var iespējot manuāli.
	Vienmērīgi sarkans	Atlikusi jauda ir zem 20%. Jums ir jāuzlādē mobilais Wi-Fi.

# Pogas/Slots/Ports

Mobilā Wi-Fi izskats atšķiras atkarībā no modeļiem. Faktiskais produkts dominē.



# Izveidojiet savienojumu ar internetu

- Atveriet aizmugurējo vāciņu.
- Iebīdīet nano SIM karti (4FF) slotā.
- Ievietojiet komplektā iekļauto akumulatoru.
- Aizveriet aizmugurējo vāku.
- Nospiediet pogu, līdz visi LED indikatori vienu reizi nomirgo.
- Izveidojiet savienojumu ar Internetu, izmantojot mobilo Wi-Fi:
  - Ierīces ar iespējotu WiFi: savienojiet viedtālruni ar Wi-Fi tīklu, izmantojot Wi-Fi nosaukumu un Wi-Fi taustiņu.
  - Vadu ierīces: savienojiet datoru ar mobilo Wi-Fi, izmantojot USB-C kabeli.

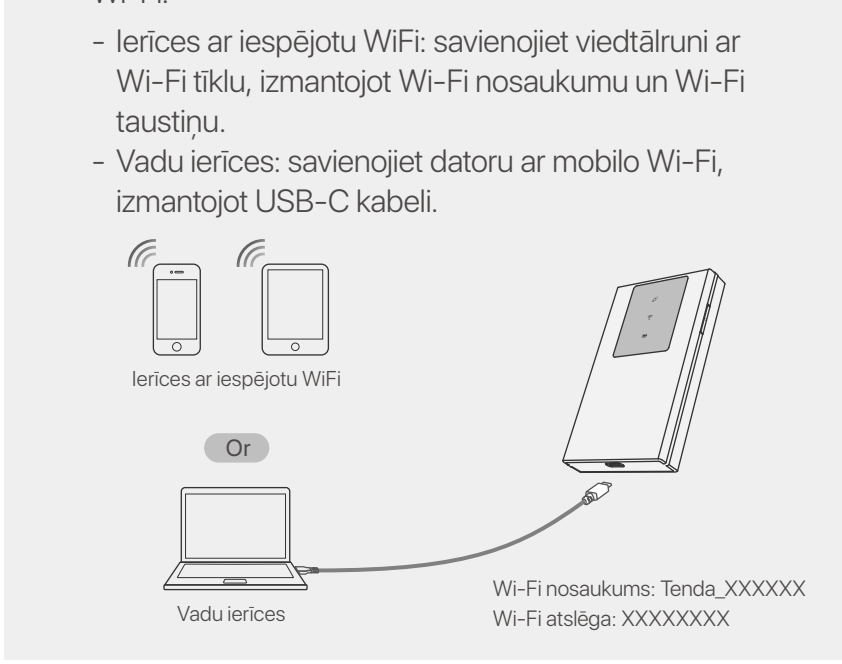

Varat pieteikties tīmekļa lietotāja saskarnē, apmeklējot vietni **tendawifi.com**, lai tālāk konfigurētu mobilo Wi-Fi.

**Padomi**  
Ja 10 minūšu laikā neviens klients neveidos savienojumu ar mobilo Wi-Fi, mobilais Wi-Fi atspējos Wi-Fi. Lai to iespējotu, nospiediet barošanas pogu.

# Uzlādējiet savu mobilo Wi-Fi

- **1. metode:** pievienojiet strāvas līdzi strāvas adapterim. (Ieteicams)
- **2. metode:** pievienojiet datoru, izmantojot USB-C kabeli.

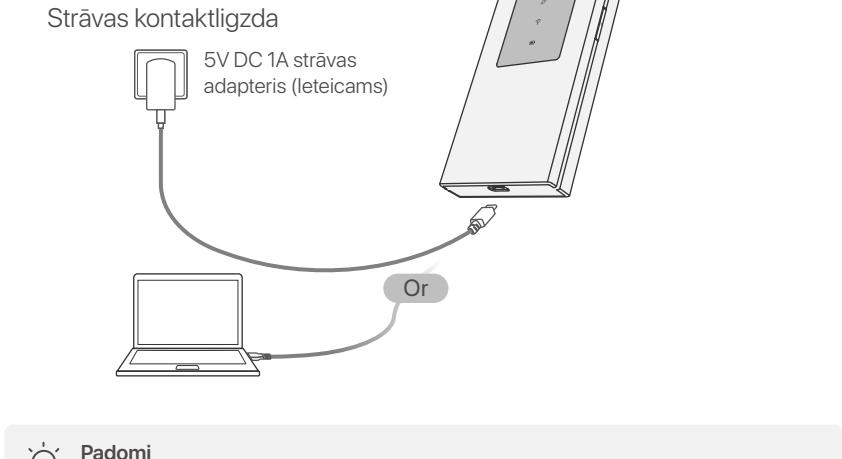

**Padomi**  
- Sagatavojiet standarta strāvas adapteri pats, lai aizsargātu akumulatoru.  
- Kad mobilais Wi-Fi ir pilnībā uzlādēts, akumulatora LED indikators deg nepārtraukti zaļā krāsā.

# Saņemiet atbalstu un pakalpojumus



<https://www.tendacn.com/service/default.html>

Lai iegūtu tehniskās specifikācijas, lietotāja rokasgrāmatas un vairāk informācijas, lūdzu, apmeklējiet produkta lapu vai servisa lapu vietnē **www.tendacn.com**. Ir pieejamas vairākas valodas. Produkta nosaukumu un modeli varat redzēt uz produkta etiķetes.

## Pakuotės turinys

- 1 x Mobilus Wi-Fi
- 1 x Įkraunama baterija
- 1 x USB-C laidas
- Greito montavimo vadovas

## LED indikatoriai

Mobiliojo „Wi-Fi“ išvaizda skiriasi atsižvelgiant į modelius. Dominuoja tikrasis produktas.



### Patarimai

LED indikatoriai automatiškai išsijungs, kai mobilusis „Wi-Fi“ veiks budėjimo režimu 10 sekundžių. Norėdami suaktyvinti mobilųjį „Wi-Fi“, paspauskite maitinimo mygtuką.

LED	Būsena	Apibūdinimas
Internetas	Tvirtas	Mobilusis „Wi-Fi“ yra prijungtas prie interneto.
	Išjungta	Mobilusis „Wi-Fi“ neprijungtas prie interneto.
Wi-Fi	Tvirtas	Galimas „Wi-Fi“ tinklas.
	Išjungta	Wi-Fi tinklas išjungtas.
Baterija	Tvirtai žalia	Likusi galia viršija 30%.
	Mirksi žaliai	Įkraunamas mobilusis „Wi-Fi“.
	Tvirtas oranžinis	Energijos taupymo režimas: - Likusi galia yra 20–30%. - Likusi galia viršija 30%, ir jūs galite ją įjungti rankiniu būdu.
	Tvirtai raudona	Likusi galia yra mažesnė nei 20%. Turite įkrauti mobilųjį „Wi-Fi“.

## Mygtukai / Lizdas / Prievadas

Mobiliojo „Wi-Fi“ išvaizda skiriasi priklausomai nuo modelių. Dominuoja tikrasis produktas.



## Prisijunkite prie Interneto

- Atidarykite galinį dangtelį.

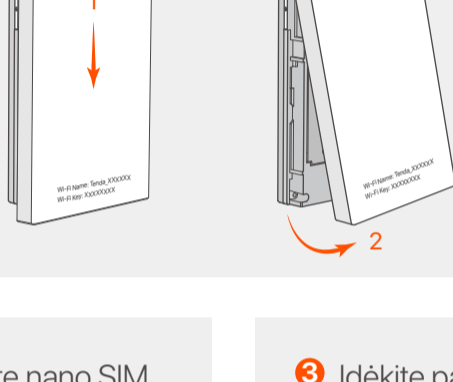

- Įstumkite nano SIM kortelę (4FF) į lizdą.

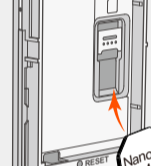

- Įdėkite pateiktą bateriją.

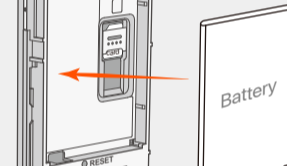

- Uždarykite galinį dangtelį.

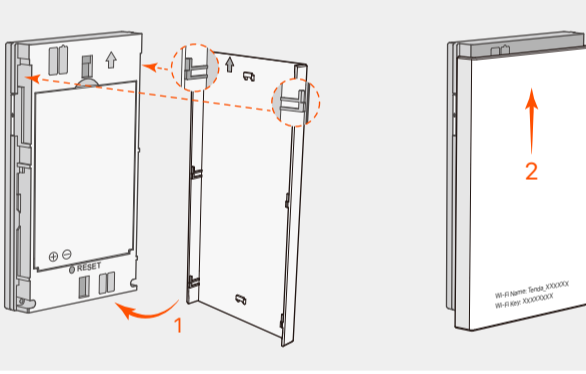

- Spauskite mygtuką, kol visi LED indikatoriai sumirksės vieną kartą.

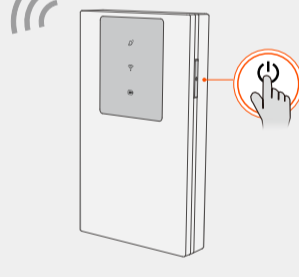

- Prisijunkite prie interneto per mobilųjį „Wi-Fi“:

- Įrenginiai, kuriuose veikia „Wi-Fi“: prijunkite savo išmanųjį telefoną prie „Wi-Fi“ tinklo naudodami „Wi-Fi“ pavadinimą ir „Wi-Fi“ raktą.
- Laidiniai įrenginiai: prijunkite kompiuterį prie mobiliojo „Wi-Fi“ naudodami USB-C laidą.

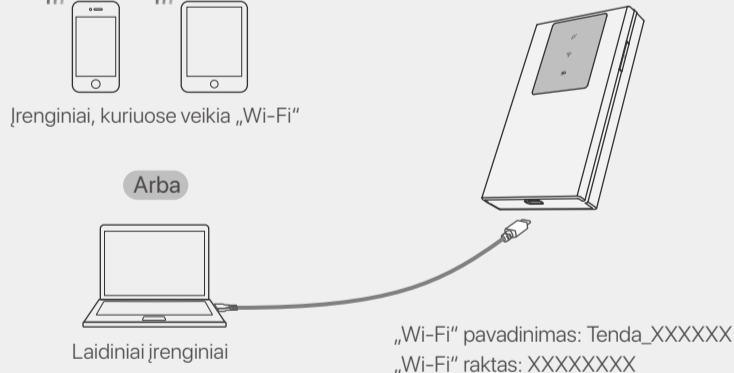

Galite prisijungti prie žiniatinklio vartotojo sąsajos apsilankę **tendawifi.com** ir toliau konfigūruoti mobilųjį „Wi-Fi“.



### Patarimai

Jei per 10 minučių joks klientas neprisijungs prie mobiliojo „Wi-Fi“, mobilusis „Wi-Fi“ išsijungs „Wi-Fi“. Norėdami jį įjungti, paspauskite maitinimo mygtuką.

## Įkraukite savo mobilųjį „Wi-Fi“

- **1 būdas:** prijunkite maitinimo lizdą prie maitinimo adapterio. (Rekomenduojamas)

- **2 būdas:** USB-C laidu prijunkite kompiuterį.

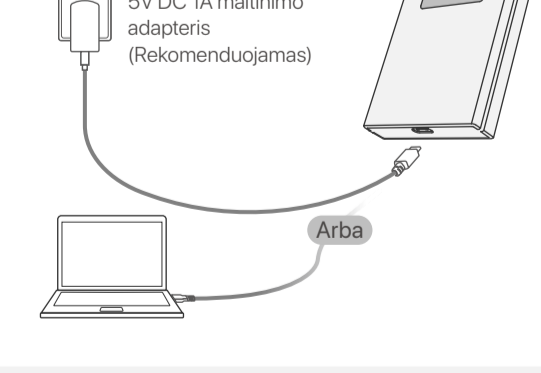

### Patarimai

- Kad apsaugotumėte akumuliatorių, standartinį maitinimo adapterį paruoškite patys.

- Kai mobilusis „Wi-Fi“ yra visiškai įkrautas, akumuliatoriaus LED indikatorius šviečia žaliai.

## Gaukite palaikymo ir paslaugų



<https://www.tendacn.com/service/default.html>

Jei reikia techninių specifikacijų, vartotojo vadovų ir daugiau informacijos, apsilankykite gaminio puslapyje arba paslaugų puslapyje **www.tendacn.com**. Galimos kelios kalbos.

Gaminio pavadinimą ir modelį galite pamatyti gaminio etiketėje.



## Verpakkingsinhoud

- 1 x Mobile wifi
- 1 x Oplaadbare batterij
- 1 x USB-C-kabel
- Snelle installatiegids

## LED-indicatoren

Het mobiele Wi-Fi-uiterlijk varieert per model. Het daadwerkelijke product prevaleert.



**Tips**

De LED-indicatoren gaan automatisch uit nadat de mobiele Wi-Fi 10 seconden stand-by blijft. Om de mobiele Wi-Fi te activeren, drukt u op de aan/uit-knop.

LED	Toestand	Beschrijving
 Internet	Stevig aan	De mobiele Wi-Fi is verbonden met internet.
	Uit	De mobiele Wi-Fi is niet verbonden met internet.
 Wi-Fi	Stevig aan	Het Wi-Fi-netwerk is beschikbaar.
	Uit	Het Wi-Fi-netwerk is uitgeschakeld.
 Accu	Stevig groen	Het resterende vermogen ligt boven de 30%.
	Knipperend groen	De mobiele Wi-Fi wordt opgeladen.
	Stevig oranje	Energiebesparende modus: - Het resterende vermogen is 20%-30%. - Het resterende vermogen ligt boven de 30% en u kunt dit handmatig inschakelen.
	Effen rood	Het resterende vermogen is minder dan 20%. U moet de mobiele Wi-Fi opladen.

## Knoppen/Sleuf/Poort

Het mobiele Wi-Fi-uiterlijk varieert per model. Het daadwerkelijke product prevaleert.

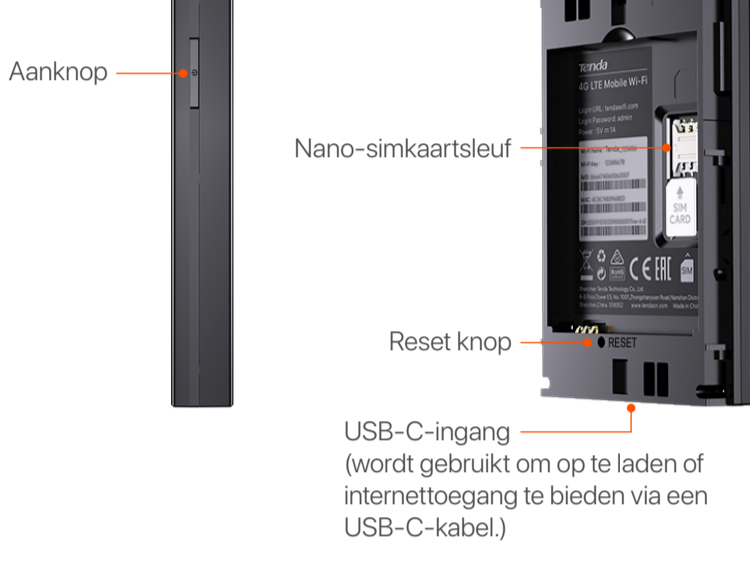

## Verbinden met het Internet

- 1** Open de achterklep.

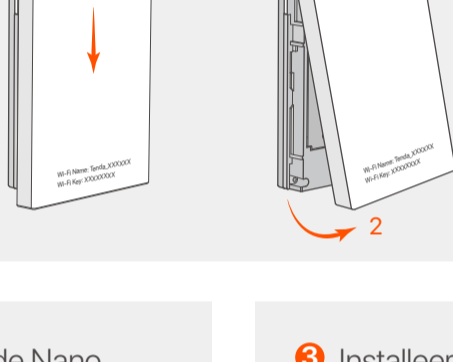

- 2** Schuif de Nano SIM-kaart (4FF) in de sleuf.

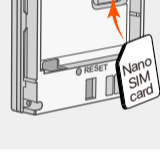

- 3** Installeer de meegeleverde batterij.

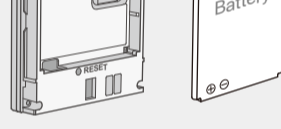

- 4** Sluit de achterklep.

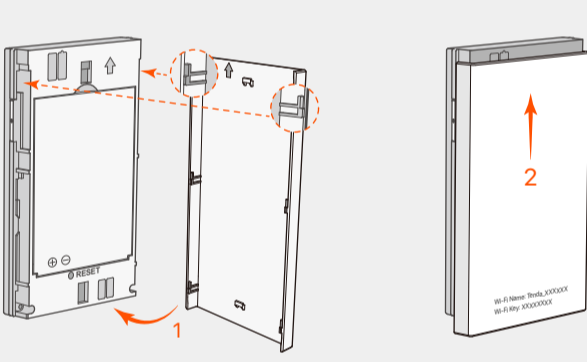

- 5** Druk op de knop totdat alle LED-indicatoren één keer knipperen.

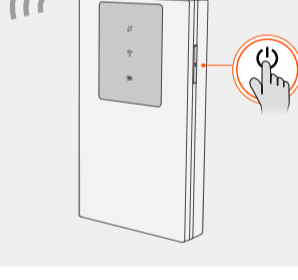

- 6** Maak verbinding met internet via mobiele Wi-Fi:
- Apparaten met WiFi: Verbind uw smartphone met het Wi-Fi-netwerk met de Wi-Fi-naam en Wi-Fi-sleutel.
  - Bekabelde apparaten: Verbind een computer met de mobiele Wi-Fi met behulp van de USB-C-kabel.

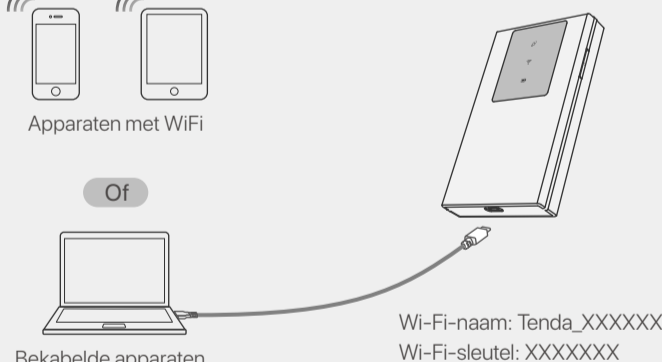

U kunt inloggen op de webinterface door naar **tendawifi.com** te gaan om de mobiele Wi-Fi verder te configureren.



**Tips**

Als er binnen 10 minuten geen client maakt met de mobiele Wi-Fi, schakelt de mobiele Wi-Fi de Wi-Fi uit. Om dit in te schakelen, drukt u op de aan/uit-knop.

## Laad uw mobiele Wi-Fi op

- **Methode 1:** Sluit een stopcontact aan met de voedingsadapter. (Aanbevolen)
- **Methode 2:** Sluit een computer aan met de USB-C-kabel.

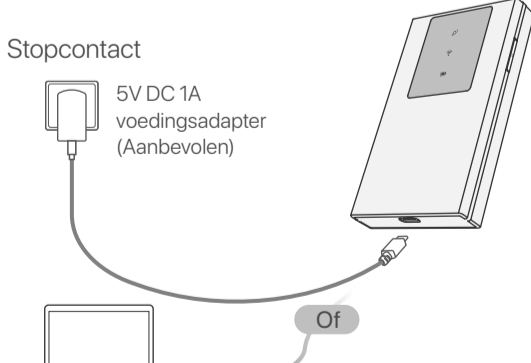

**Tips**

Bereid de standaard voedingsadapter zelf voor om de batterij te beschermen.  
- Wanneer de mobiele Wi-Fi volledig is opgeladen, brandt de LED-indicator de batterij continu groen.

## Krijg ondersteuning en services



<https://www.tendacn.com/service/default.html>

Ga voor technische specificaties, gebruikershandleidingen en meer informatie naar de productpagina of servicepagina op **www.tendacn.com**. Er zijn meerdere talen beschikbaar.

U kunt de productnaam en het model op het productlabel zien.

## Vsebina paketa

- 1 × Mobilni Wi-Fi
- 1 × Polnilna baterija
- 1 × USB-C kabel
- Navodila za hitro namestitev

## LED indikatorji

Videz mobilnega omrežja Wi-Fi se razlikuje glede na model. Dejanski izdelek prevlada.



### Nasveti

LED indikatorji se samodejno izklopijo, ko mobilni Wi-Fi ostane v stanju pripravljenosti 10 sekund. Če želite aktivirati mobilni Wi-Fi, pritisnite gumb za vklop.

LED	Stanje	Opis
Internet	Trdno na	Mobilni Wi-Fi je povezan z internetom.
	Izključeno	Mobilni Wi-Fi ni povezan z internetom.
Wi-Fi	Trdno na	Omrežje Wi-Fi je na voljo.
	Izključeno	Omrežje Wi-Fi je onemogočeno.
Baterija	Svetlo zeleno	Preostala moč je nad 30 %.
	Utripa zeleno	Mobilni Wi-Fi se polni.
	Trdna oranžna	Način varčevanja z energijo: - Preostala moč je 20%-30%. - Preostala moč je nad 30 % in jo lahko omogočite ročno.
	Trdno rdeče	Preostala moč je pod 20 %. Napolniti morate mobilni Wi-Fi.

## Gumbi/Reža/Vrata

Videz mobilnega omrežja Wi-Fi se razlikuje glede na model. Dejanski izdelek prevlada.



## Povežite se z Internetom

- 1 Odprite zadnji pokrov.

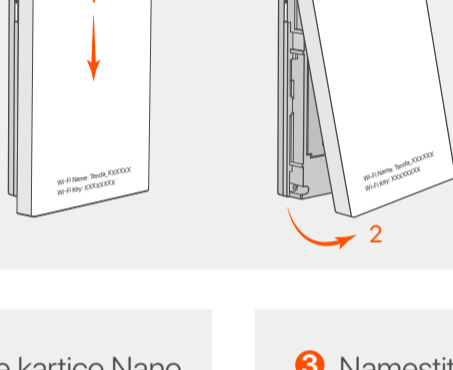

- 2 Potisnite kartico Nano SIM (4FF) v režo.



- 3 Namestite priloženo baterijo.

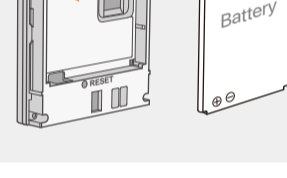

- 4 Zaprite zadnji pokrov.

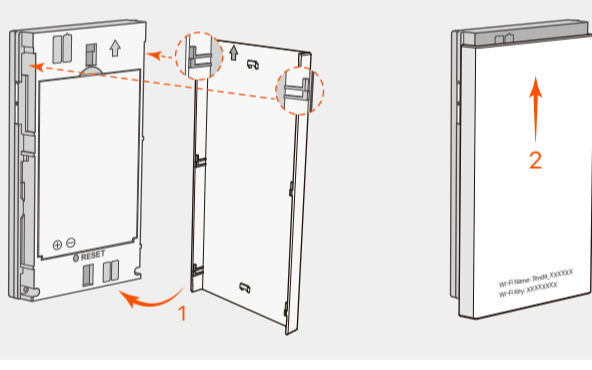

- 5 Pritisnite gumb, dokler vsi LED indikatorji ne utripnejo enkrat.

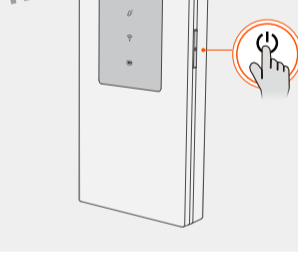

- 6 Povežite se z internetom prek mobilnega omrežja Wi-Fi:

- Naprave, ki podpirajo WiFi: povežite svoj pametni telefon z omrežjem Wi-Fi z imenom Wi-Fi in ključem Wi-Fi.
- Žične naprave: povežite računalnik z mobilnim omrežjem Wi-Fi s kablom USB-C.

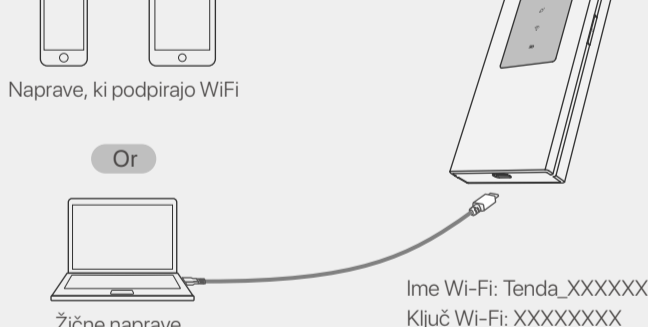

V spletni uporabniški vmesnik se lahko prijavite tako, da obiščete **tendawifi.com**, da dodatno konfigurirate mobilni Wi-Fi.



### Nasveti

Če se noben odjemalec ne poveže z mobilnim omrežjem Wi-Fi v 10 minutah, bo mobilni Wi-Fi onemogočil Wi-Fi. Če ga želite omogočiti, pritisnite gumb za vklop.

## Napolnite svoj mobilni Wi-Fi

- **1. način:** priključite napajalno vtičnico z napajalnikom. (priporočeno)
- **2. način:** povežite računalnik s kablom USB-C.

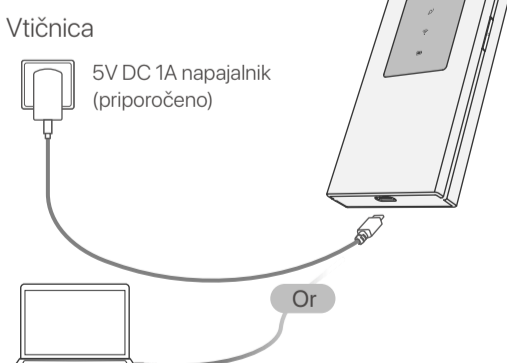

### Nasveti

- Sami pripravite standardni napajalnik, da zaščitite baterijo.
- Ko je mobilni Wi-Fi popolnoma napolnjen, LED indikator baterije sveti zeleno.

## Pridobite podporo in storitve



<https://www.tendacn.com/service/default.html>

Za tehnične specifikacije, navodila za uporabo in več informacij obiščite stran izdelka ali storitev na **www.tendacn.com**. Na voljo je več jezikov.

Ime izdelka in model lahko vidite na etiketi izdelka.

## Περιεχόμενα συσκευασίας

- 1 × Κινητό Wi-Fi
- 1 × Επαναφορτιζόμενη μπαταρία
- 1 × Καλώδιο USB-C
- Οδηγός γρήγορης εγκατάστασης

## Ενδείξεις LED

Η εμφάνιση Wi-Fi για κινητά διαφέρει ανάλογα με τα μοντέλα. Το πραγματικό προϊόν υπερिशύχει.



### Συμβουλές

Οι ενδείξεις LED θα σβήσουν αυτόματα αφού το κινητό Wi-Fi παραμείνει σε αναμονή για 10 δευτερόλεπτα. Για να ενεργοποιήσετε το κινητό Wi-Fi, πατήστε το κουμπί λειτουργίας.

LED	Κατάσταση	Περιγραφή
Διαδίκτυο	Στερεά επάνω	Το κινητό Wi-Fi είναι συνδεδεμένο στο Διαδίκτυο.
	Μακριά από	Το κινητό Wi-Fi δεν είναι συνδεδεμένο στο Διαδίκτυο.
Wi-Fi	Στερεά επάνω	Το δίκτυο Wi-Fi είναι διαθέσιμο.
	Μακριά από	Το δίκτυο Wi-Fi είναι απενεργοποιημένο.
Μπαταρία	Συμπαγές πράσινο	Η υπολειπόμενη ισχύς είναι πάνω από 30%.
	Αναβοσβήνει πράσινο	Το κινητό Wi-Fi φορτίζεται.
	Συμπαγές πορτοκαλί	Λειτουργία εξοικονόμησης ενέργειας: - Η υπολειπόμενη ισχύς είναι 20%-30%. - Η υπολειπόμενη ισχύς είναι πάνω από 30%, και μπορείτε να την ενεργοποιήσετε χειροκίνητα.
	Συμπαγές κόκκινο	Η υπολειπόμενη ισχύς είναι κάτω από 20%. Πρέπει να φορτίσετε το κινητό Wi-Fi.

## Κουμπιά/Υποδοχή/Θύρα

Η εμφάνιση Wi-Fi για κινητά διαφέρει ανάλογα με τα μοντέλα. Το πραγματικό προϊόν υπερिशύχει.

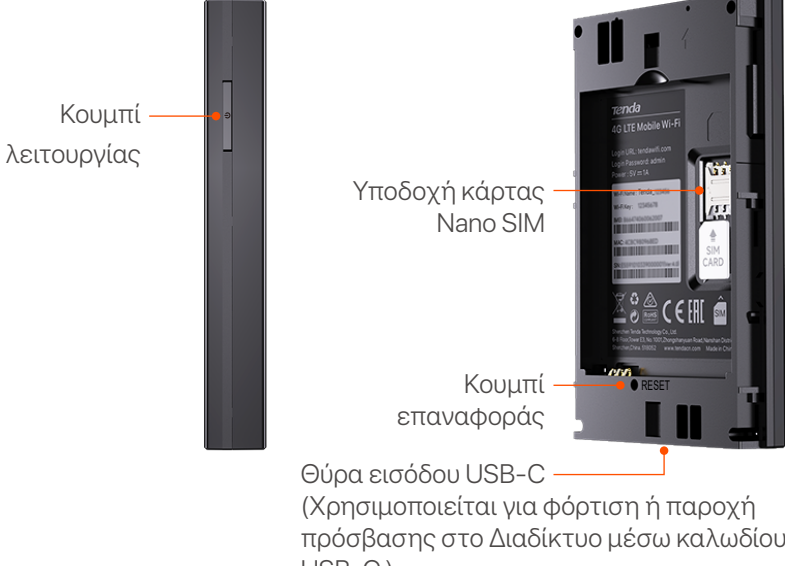

## Συνδέσου στο διαδίκτυο

- 1 Ανοίξτε το πίσω κάλυμμα.

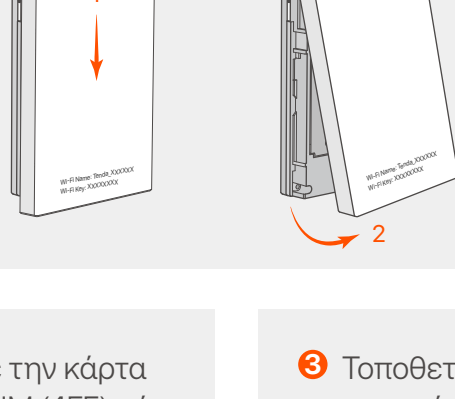

- 2 Σύρετε την κάρτα Nano SIM (4FF) μέσα στην υποδοχή.

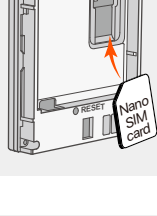

- 3 Τοποθετήστε την παρεχόμενη μπαταρία.

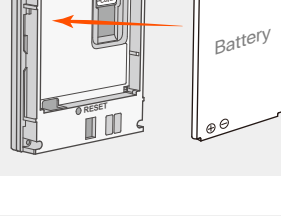

- 4 Κλείστε το πίσω κάλυμμα.

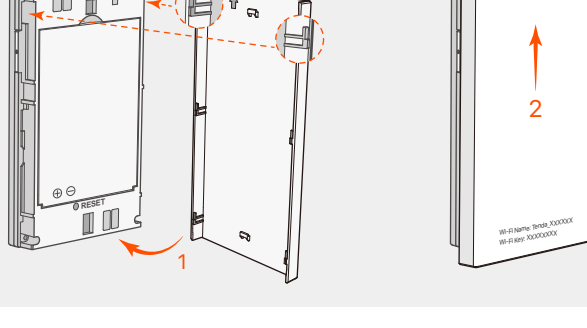

- 5 Πατήστε το κουμπί μέχρι να αναβοσβήσουν όλες οι ενδείξεις LED μία φορά.

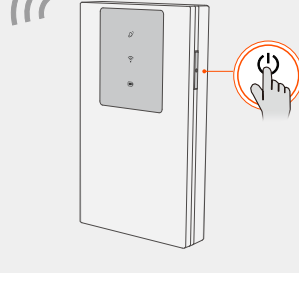

- 6 Σύνδεση στο Διαδίκτυο μέσω κινητού Wi-Fi:
  - Συσκευές με δυνατότητα WiFi: Συνδέστε το smartphone σας στο δίκτυο Wi-Fi με το όνομα Wi-Fi και το κλειδί Wi-Fi.
  - Ενσύρματες συσκευές: Συνδέστε έναν υπολογιστή στο κινητό Wi-Fi χρησιμοποιώντας το καλώδιο USB-C.

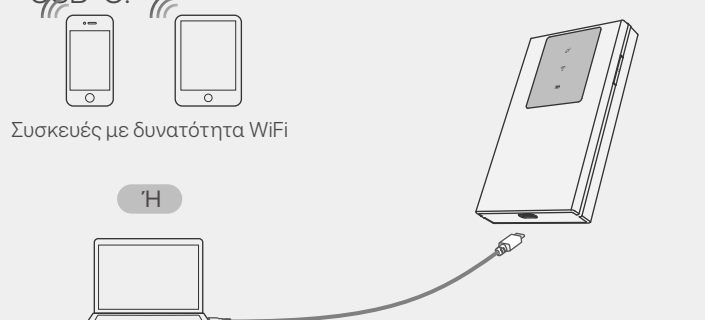

Μπορείτε να συνδεθείτε στη διεπαφή ιστού μεταβαίνοντας στο **tendawifi.com** για να διαμορφώσετε περαιτέρω το Wi-Fi για κινητά.



### Συμβουλές

Εάν κανένας πελάτης δεν συνδεθεί στο κινητό Wi-Fi μέσα σε 10 λεπτά, το κινητό Wi-Fi θα απενεργοποιήσει το Wi-Fi. Για να το ενεργοποιήσετε, πατήστε το κουμπί λειτουργίας.

## Φορτίστε το Wi-Fi του κινητού σας

- **Μέθοδος 1:** Συνδέστε μια πρίζα με το τροφοδοτικό. (Συνιστάται)
- **Μέθοδος 2:** Συνδέστε έναν υπολογιστή με το καλώδιο USB-C.

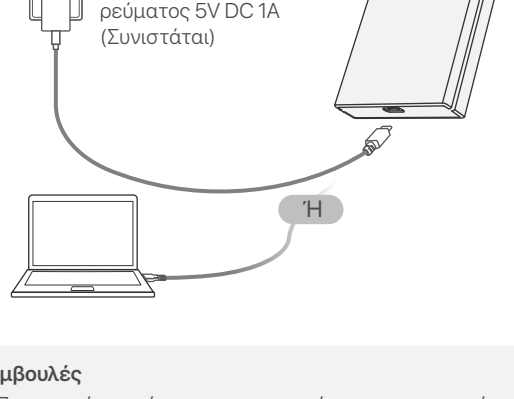

### Συμβουλές

- Προετοιμάστε μόνοι σας τον τυπικό μετασχηματιστή ρεύματος για να προστατεύσετε την μπαταρία.  
- Όταν το κινητό Wi-Fi φορτιστεί πλήρως, η ένδειξη LED μπαταρίας θα είναι σταθερά πράσινη.

## Λάβετε υποστήριξη και υπηρεσίες

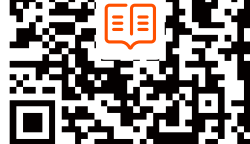

<https://www.tendacn.com/service/default.html>

Για τεχνικές προδιαγραφές, οδηγούς χρήσης και περισσότερες πληροφορίες, επισκεφθείτε τη σελίδα προϊόντος ή τη σελίδα υπηρεσίας στη διεύθυνση **www.tendacn.com**. Διατίθενται πολλές γλώσσες.

Μπορείτε να δείτε το όνομα και το μοντέλο του προϊόντος στην ετικέτα του προϊόντος.



## Csomag tartalma

- 1 x Mobil Wi-Fi
- 1 x Újratölthető akkumulátor
- 1 x USB-C kábel
- Gyors telepítési útmutató

## LED kijelzők

A mobil Wi-Fi megjelenése modellenként változik. A tényleges termék az irányadó.



### Tipppek

A LED-jelzők automatikusan kikapcsolnak, ha a mobil Wi-Fi 10 másodpercig készenléti állapotban marad. A mobil Wi-Fi aktiválásához nyomja meg a bekapcsológombot.

LED	Állapot	Leírás
 Internet	Folyamatos	A mobil Wi-Fi csatlakozik az internethez.
	Ki	A mobil Wi-Fi nem csatlakozik az internethez.
 Wi-Fi	Folyamatos	A Wi-Fi hálózat elérhető.
	Kikapcsolva	A Wi-Fi hálózat le van tiltva.
 Akkumulátor	Folyamatos zöld	A maradék energia 30% felett van.
	Zölden villog	A mobil Wi-Fi töltődik.
	Folyamatos narancs	Energiatakarékos üzemmód: - A maradék energia 20–30%. - A fennmaradó teljesítmény 30% felett van, és manuálisan engedélyezheti.
	Folyamatos vörös	A maradék energia 20% alatt van. Fel kell töltenie a mobil Wi-Fi-t.

## Gombok/Slot/Port

A mobil Wi-Fi megjelenése modellenként változik. A tényleges termék az irányadó.

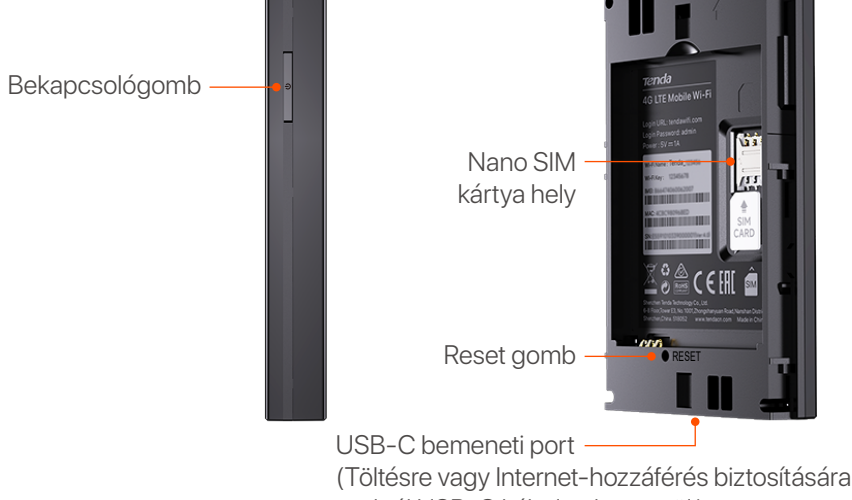

## Csatlakozás az Internetre

- 1 Nyissa ki a hátsó fedelet.

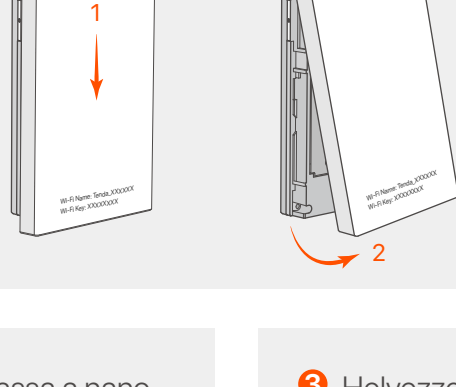

- 2 Csúsztassa a nano SIM-kártyát (4FF) a nyílásba.

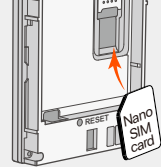

- 3 Helyezze be a mellékelt akkumulátort.

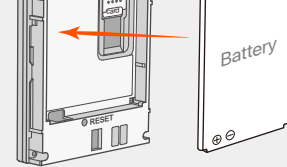

- 4 Csupkja be a hátsó fedelet.

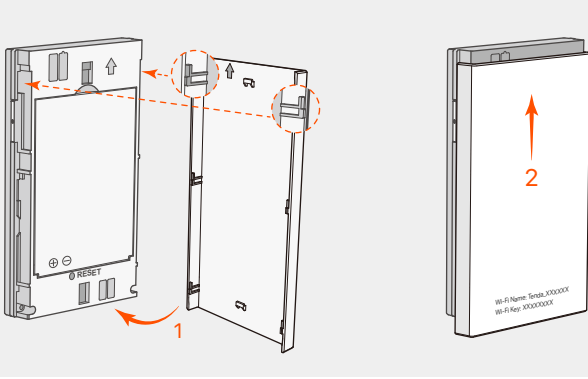

- 5 Nyomja meg a gombot, amíg az összes LED-jelzőfény egyszer fel nem villan.

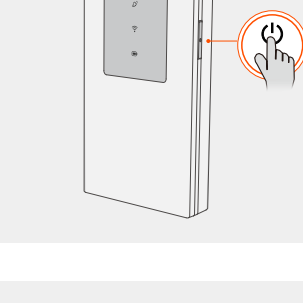

- 6 Csatlakozzon az internethez mobil Wi-Fi-n keresztül:
  - WiFi-kompatibilis eszközök: Csatlakoztassa okostelefonját a Wi-Fi hálózathoz a Wi-Fi név és a Wi-Fi kulcs segítségével.
  - Vezetékes eszközök: Csatlakoztasson egy számítógépet a mobil Wi-Fi-hálózathoz az USB-C kábel segítségével.

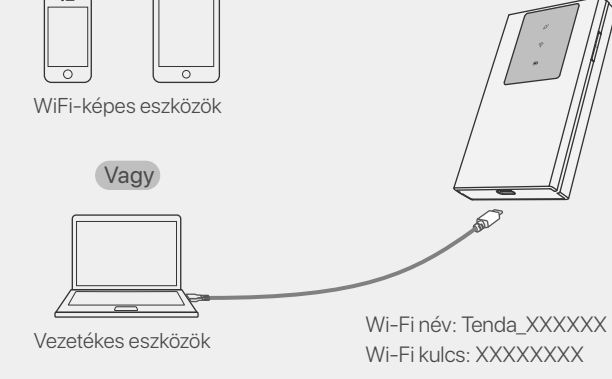

A mobil Wi-Fi további konfigurálásához a **tendawifi.com** webhely meglátogatásával jelentkezhet be a webes felhasználói felületre.



### Tipppek

Ha 10 percen belül egyetlen kliens sem csatlakozik a mobil Wi-Fi-hez, a mobil Wi-Fi letiltja a Wi-Fi-t. Az engedélyezéséhez nyomja meg a bekapcsológombot.

## Töltse fel mobil Wi-Fi-jét

- **1. módszer:** Csatlakoztasson egy konnektort a hálózati adapterhez. (Ajánlott)
- **2. módszer:** Csatlakoztasson egy számítógépet az USB-C kábellel.

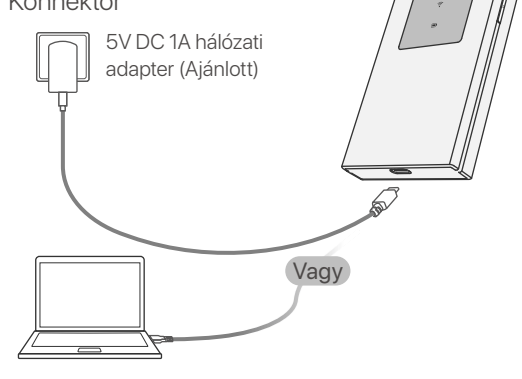

### Tipppek

- Az akkumulátor védelme érdekében saját maga készítse elő a szabványos hálózati adaptert.  
- Amikor a mobil Wi-Fi teljesen feltöltődött, az akkumulátor LED jelzőfénye folyamatosan zölden világít.

## Támogatás és szolgáltatások



<https://www.tendacn.com/service/default.html>

Műszaki adatokért, használati útmutatókért és további információkért látogasson el a termékoldalra vagy a szolgáltatás oldalára a **www.tendacn.com** oldalon. Több nyelv is elérhető. A termék nevét és modelljét a termék címkéjén láthatja.

# Obsah balení

- 1 × Mobilní Wi-Fi
- 1 × Dobíjecí baterie
- 1 × USB-C kabel
- Průvodce rychlou instalací

# LED indikátory

Vzhled mobilního Wi-Fi se u jednotlivých modelů liší. Skutečný produkt převažuje.



**Tipy**

Indikátory LED se automaticky vypnou poté, co mobilní Wi-Fi zůstane v pohotovostním režimu po dobu 10 sekund. Chcete-li aktivovat mobilní Wi-Fi, stiskněte tlačítko Napájení.

VEDENÝ	Postavení	Popis
 Internet	Svítlí trvale	Mobilní Wi-Fi je připojeno k internetu.
	Vypnuto	Mobilní Wi-Fi není připojeno k internetu.
 Wi-Fi	Svítlí trvale	K dispozici je Wi-Fi síť.
	Vypnuto	Síť Wi-Fi je zakázána.
 Baterie	Sytě zelená	Zbývající výkon je nad 30 %.
	Bliká zeleně	Mobilní Wi-Fi se nabíjí.
	Pevná oranžová	Úsporný režim: - Zbývající výkon je 20%-30%. - Zbývající energie je nad 30 % a můžete ji aktivovat ručně.
	Plně červená	Zbývající výkon je pod 20 %. Musíte nabít mobilní Wi-Fi.

# Tlačítka/Slot/Port

Vzhled mobilního Wi-Fi se u jednotlivých modelů liší. Skutečný produkt převažuje.

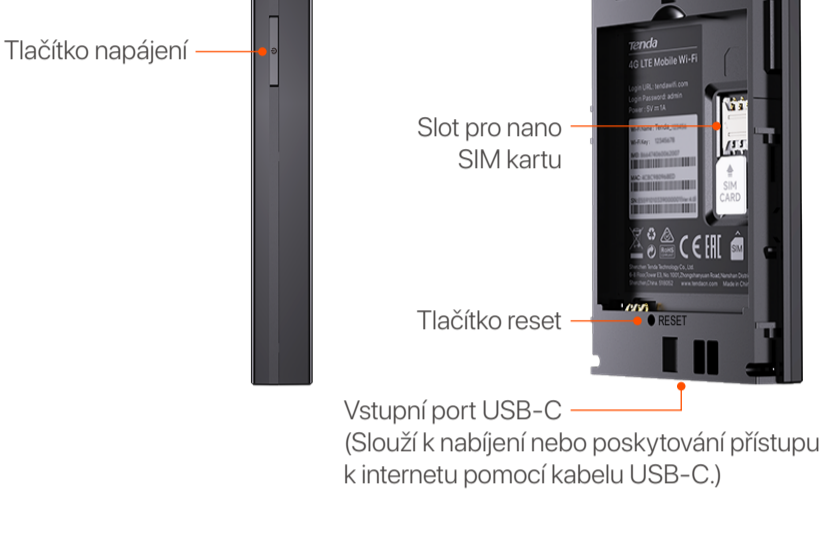

# Připojit k internetu

**1** Otevřete zadní kryt.



**2** Zasuňte kartu Nano SIM (4FF) do slotu.

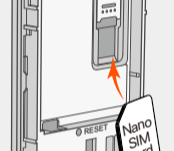

**3** Nainstalujte dodanou baterii.

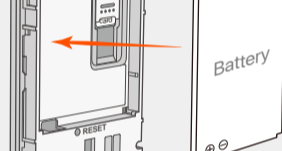

**4** Zavřete zadní kryt.

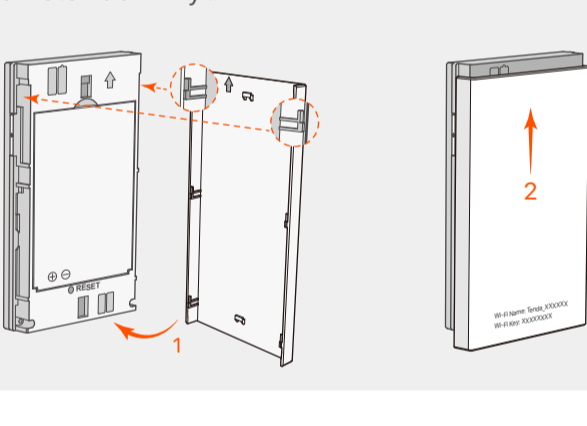

**5** Stiskněte tlačítko, dokud všechny LED indikátory jednou nezablikají.

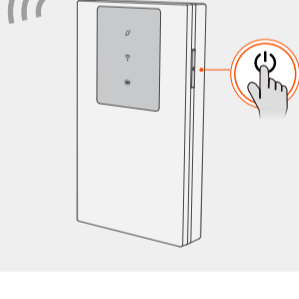

**6** Připojte se k internetu přes mobilní Wi-Fi:

- Zařízení s podporou WiFi: Připojte svůj smartphone k síti Wi-Fi pomocí názvu Wi-Fi a klíče Wi-Fi.
- Kabelová zařízení: Připojte počítač k mobilní Wi-Fi pomocí kabelu USB-C.



Můžete se přihlásit do webového uživatelského rozhraní na adrese **tendawifi.com** a dále nakonfigurovat mobilní Wi-Fi.



**Tipy**

Pokud se žádný klient nepřipojí k mobilní Wi-Fi do 10 minut, mobilní Wi-Fi deaktivuje Wi-Fi. Chcete-li jej povolit, stiskněte tlačítko Napájení.

# Nabijte své mobilní Wi-Fi

- **Metoda 1:** Připojte napájecí zásuvku k napájecímu adaptéru. (doporučeno)
- **Metoda 2:** Připojte počítač pomocí kabelu USB-C.

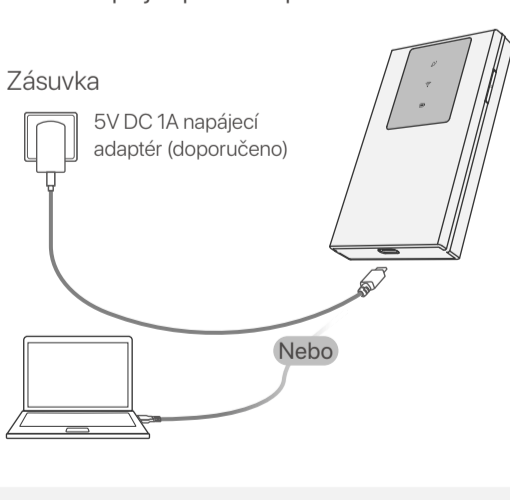

**Tipy**

- Připravte si standardní napájecí adaptér sami, abyste ochránili baterii.  
- Když je mobilní Wi-Fi plně nabitá, indikátor Baterie bude svítit zeleně.

# Získejte podporu a služby



<https://www.tendacn.com/service/default.html>

Technické specifikace, uživatelské příručky a další informace naleznete na produktové nebo servisní stránce **www.tendacn.com**. K dispozici je více jazyků. Název a model produktu můžete vidět na štítku produktu.

## Conteúdo do pacote

- 1 x Wi-Fi móvel
- 1 x Bateria recarregável
- 1 x Cabo USB-C
- Guia de Instalação Rápido

## Indicadores LED

A aparência do Wi-Fi móvel varia de acordo com os modelos. O produto real prevalece.



### Pontas

Os indicadores LED desligarão automaticamente depois que o Wi-Fi móvel permanecer em espera por 10 segundos. Para ativar o Wi-Fi móvel, pressione o botão Liga / Desliga.

LIDERADO	Status	Descrição
 Internet	Sólido	O Wi-Fi móvel está conectado à Internet.
	Desligado	O Wi-Fi móvel não está conectado à Internet.
 Wi-Fi	Sólido	A rede Wi-Fi está disponível.
	Desligado	A rede Wi-Fi está desativada.
 Bateria	Verde sólido	A potência restante está acima de 30%.
	Verde piscando	O Wi-Fi móvel está carregando.
	Laranja sólido	Modo de economia de energia: - A potência restante é de 20% a 30%. - A potência restante está acima de 30% e você pode habilitá-la manualmente.
	Vermelho sólido	A potência restante está abaixo de 20%. Você precisa carregar o Wi-Fi móvel.

## Botões/Slot/Porta

A aparência do Wi-Fi móvel varia de acordo com os modelos. O produto real prevalece.



## Conecte-se a Internet

- Abra a tampa traseira.



- Deslize o cartão Nano SIM (4FF) no slot.



- Instale a bateria fornecida.

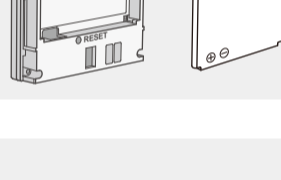

- Feche a tampa traseira.

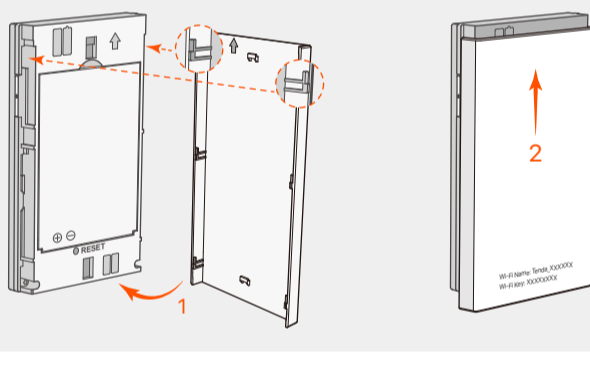

- Pressione o botão até que todos os indicadores LED pisquem uma vez.

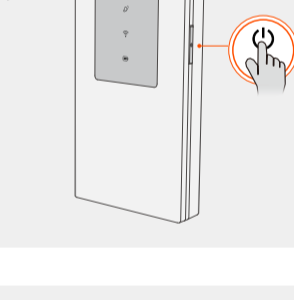

- Conecte-se à Internet através de Wi-Fi móvel:

- Dispositivos habilitados para WiFi: Conecte seu smartphone à rede Wi-Fi com o nome do Wi-Fi e a chave do Wi-Fi.
- Dispositivos com fio: Conecte um computador ao Wi-Fi móvel usando o cabo USB-C.



Você pode fazer login na interface da web visitando **tendawifi.com** para configurar melhor o Wi-Fi móvel.



### Pontas

Se nenhum cliente se conectar ao Wi-Fi móvel em 10 minutos, o Wi-Fi móvel desativará o Wi-Fi. Para habilitá-lo, pressione o botão Liga / Desliga.

## Carregue seu Wi-Fi móvel

- **Método 1:** Conecte uma tomada elétrica ao adaptador de alimentação. (Recomendado)
- **Método 2:** Conecte um computador com o cabo USB-C.

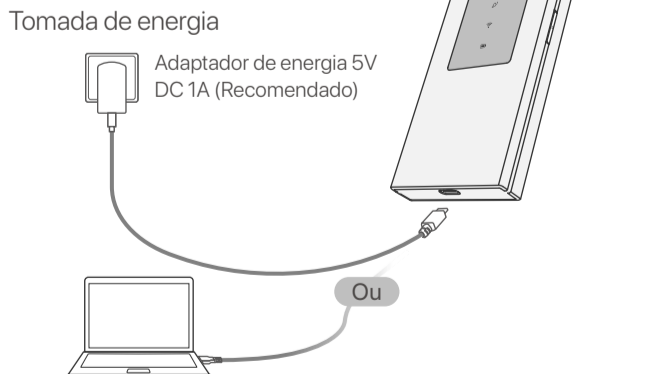

### Pontas

Prepare você mesmo o adaptador de alimentação padrão para proteger a bateria. Quando o Wi-Fi móvel estiver totalmente carregado, o indicador LED da bateria ficará verde sólido.

## Obtenha suporte e serviços



<https://www.tendacn.com/service/default.html>

Para especificações técnicas, guias do usuário e mais informações, visite a página do produto ou a página de serviços em **www.tendacn.com**. Vários idiomas estão disponíveis. Você pode ver o nome e o modelo do produto na etiqueta do produto.



## Съдържание на пакета

- 1 × Мобилен Wi-Fi
- 1 × Акумулаторна батерия
- 1 × USB-C кабел
- Ръководство за бързо инсталиране

## LED индикатори

Външният вид на мобилния Wi-Fi варира в зависимост от модела. Действителният продукт има предимство.



**Съвети**

LED индикаторите автоматично ще се изключат, след като мобилната Wi-Fi остане в режим на готовност за 10 секунди. За да активирате мобилната Wi-Fi, натиснете бутона за захранване.

LED	Статус	Описание
интернет	Стабилен	Мобилният Wi-Fi е свързан към интернет.
	Изкл	Мобилният Wi-Fi не е свързан с интернет.
Wi-Fi	Стабилен	Wi-Fi мрежата е налична.
	Изкл	Wi-Fi мрежата е деактивирана.
Батерия	Постоянно зелено	Оставащата мощност е над 30%.
	Мига в зелено	Мобилният Wi-Fi се зарежда.
	Плътно оранжево	Енергоспестяващ режим: - Оставащата мощност е 20%-30%. - Оставащата мощност е над 30% и можете да го активирате ръчно.
	Постоянно червено	Оставащата мощност е под 20%. Трябва да заредите мобилния Wi-Fi.

## Бутони/Слот/Порт

Външният вид на мобилния Wi-Fi варира в зависимост от модела. Действителният продукт има предимство.

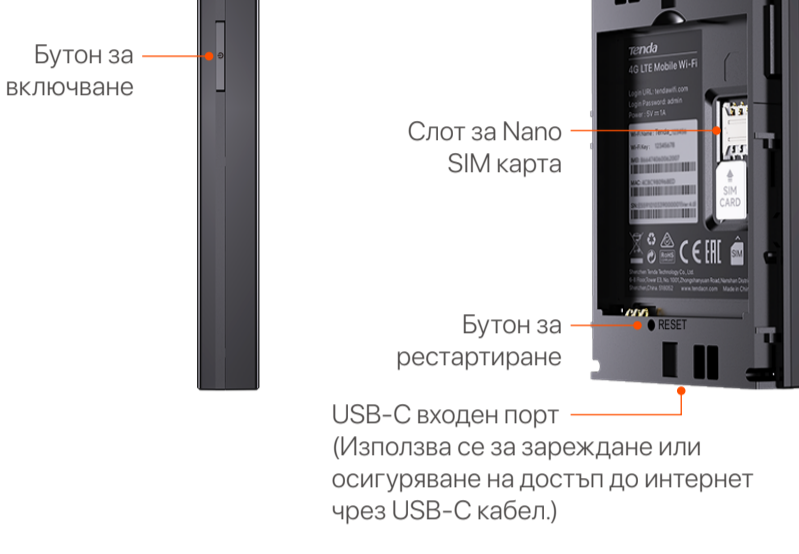

## Свържете се с интернет

**1** Отворете задния капак.



**2** Плъзнете Nano SIM картата (4FF) в слота.



**3** Поставете предоставената батерия.

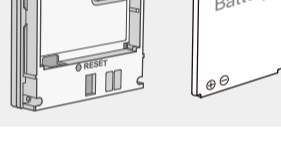

**4** Затворете задния капак.

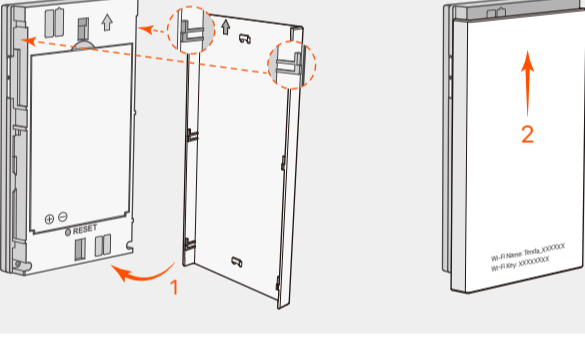

**5** Натиснете бутона, докато всички LED индикатори мигнат веднъж.

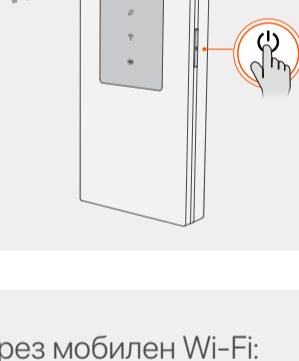

**6** Свържете се с интернет чрез мобилен Wi-Fi:

- Устройства с активиран Wi-Fi: Свържете вашия смартфон към Wi-Fi мрежата с Wi-Fi името и Wi-Fi ключа.
- Кабелни устройства: Свържете компютър към мобилната Wi-Fi с помощта на USB-C кабела.

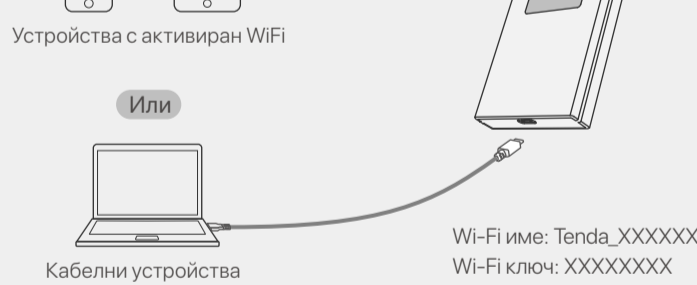

Можете да влезете в уеб интерфейса, като посетите **tendawifi.com**, за да конфигурирате допълнително мобилната Wi-Fi.



**Съвети**

Ако нито един клиент не се свърже с мобилната Wi-Fi в рамките на 10 минути, мобилната Wi-Fi ще деактивира Wi-Fi. За да го активирате, натиснете бутона за захранване.

## Заредете мобилния си Wi-Fi

- **Метод 1:** Свържете захранващия контакт със захранващия адаптер. (препоръчително)
- **Метод 2:** Свържете компютър с USB-C кабела.

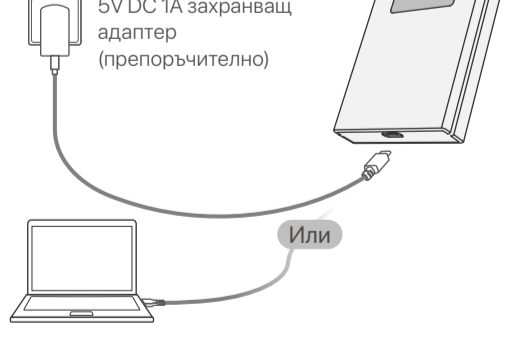

**Съвети**

Подгответе сами стандартния захранващ адаптер, за да защитите батерията.

Когато мобилният Wi-Fi е напълно зареден, светодиодният индикатор за батерията ще свети непрекъснато в зелено.

## Получете поддръжка и услуги



<https://www.tendacn.com/service/default.html>

За технически спецификации, ръководства за потребителя и повече информация, моля, посетете продуктовата страница или страницата за услуги на **www.tendacn.com**. Налични са множество езици.

Можете да видите името и модела на продукта на етикета на продукта.



## محتويات العبوة

- 1 × بطارية قابلة للشحن
- دليل التثبيت السريع
- 1 × جهاز واي فاي محمول
- 1 × كابل USB-C

## مؤشرات LED

يختلف مظهر جهاز Wi-Fi المحمول باختلاف الطرازات. المنتج الفعلي هو السائد.

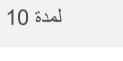

نصائح  
سيتم إيقاف تشغيل مؤشرات LED تلقائيًا بعد أن تظل شبكة Wi-Fi المحمولة في وضع الاستعداد لمدة 10 ثوانٍ. لتنشيط شبكة Wi-Fi المحمولة، اضغط على زر الطاقة.

LED	حالة	وصف
إنترنت	ثابت	جهاز Wi-Fi المحمول متصلة بالإنترنت.
إنترنت	مطفئ	جهاز Wi-Fi المحمول غير متصلة بالإنترنت.
Wi-Fi	ثابت	شبكة الواي فاي متاحة.
Wi-Fi	مطفئ	تم تعطيل شبكة Wi-Fi.
بطارية	أخضر ثابت	الطاقة المتبقية فوق 30%.
	وامض باللون الأخضر	يتم شحن جهاز Wi-Fi المحمول.
بطارية	برتقالي ثابت	وضع توفير الطاقة: - الطاقة المتبقية هي 20%-30%. - الطاقة المتبقية أعلى من 30%، ويمكنك تفعيلها يدويًا.
	أحمر ثابت	الطاقة المتبقية أقل من 20%. تحتاج إلى شحن شبكة Wi-Fi المحمولة.

## أزرار/فتحة/منفذ

يختلف مظهر جهاز Wi-Fi المحمول باختلاف الطرازات. المنتج الفعلي هو السائد.



(يستخدم للشحن أو توفير الوصول إلى الإنترنت من خلال كابل USB-C).

## اتصل بالإنترنت

1 افتح الغطاء الخلفي.

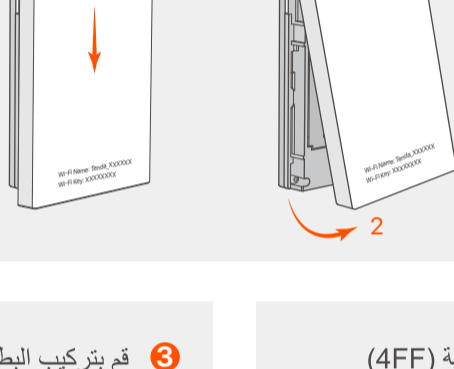

2 قم بإدخال بطاقة (4FF) Nano SIM في الفتحة.



3 قم بتركيب البطارية المتوفرة.

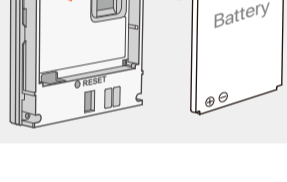

4 أغلق الغطاء الخلفي.

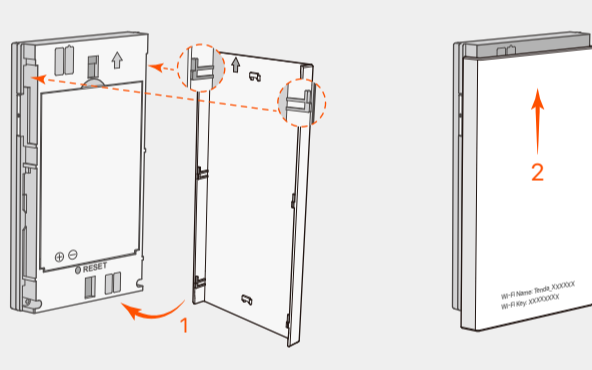

5 اضغط على الزر حتى تومض جميع مؤشرات LED مرة واحدة.

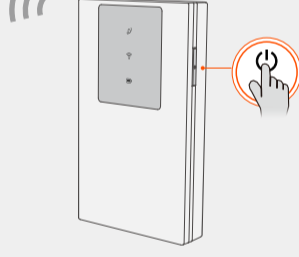

6 الاتصال بالإنترنت عبر شبكة Wi-Fi المحمولة:

- الأجهزة التي تدعم Wi-Fi: قم بتوصيل هاتفك الذكي بجهاز Wi-Fi المحمول باستخدام اسم Wi-Fi ومفتاح Wi-Fi.

- الأجهزة السلكية: قم بتوصيل جهاز كمبيوتر بجهاز Wi-Fi المحمول باستخدام كابل USB-C.

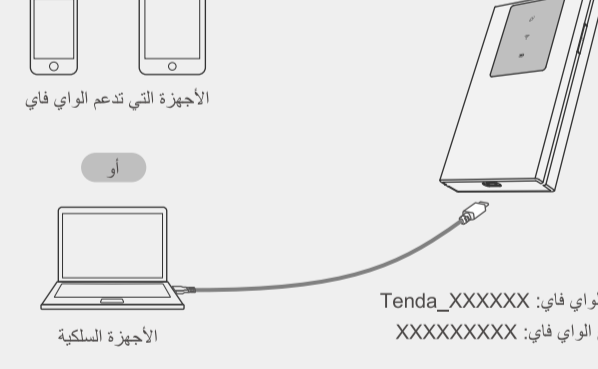

يمكنك تسجيل الدخول إلى واجهة مستخدم الويب من خلال زيارة [tendawifi.com](http://tendawifi.com)

لتكوين شبكة Wi-Fi المحمولة بشكل أكبر.

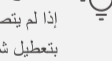

نصائح  
إذا لم يتصل أي عميل بشبكة Wi-Fi المحمولة خلال 10 دقائق، فستقوم شبكة Wi-Fi المحمولة بتعطيل شبكة Wi-Fi. لتمكينه، اضغط على زر الطاقة.

## اشحن شبكة Wi-Fi المحمولة الخاصة بك

- الطريقة الأولى: قم بتوصيل مقبس الطاقة بمحول الطاقة. (مُستحسن)

- الطريقة الثانية: قم بتوصيل جهاز كمبيوتر باستخدام كابل USB-C.

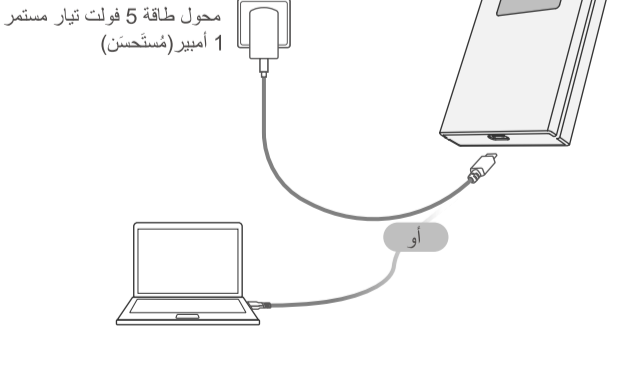

نصائح  
- قم بإعداد محول الطاقة القياسي بنفسك لحماية البطارية.

- عندما يتم شحن شبكة Wi-Fi المحمولة بالكامل، سيكون مؤشر LED الخاص بالبطارية باللون الأخضر الثابت.

## الحصول على الدعم والخدمات



<https://www.tendacn.com/service/default.html>

للحصول على المواصفات الفنية وأدلة المستخدم والمزيد من المعلومات، يرجى

زيارة صفحة المنتج أو صفحة الخدمة على [www.tendacn.com](http://www.tendacn.com)

تتوفر لغات متعددة.

يمكنك رؤية اسم المنتج وطرازه على ملصق المنتج.

# Technical Support

Shenzhen Tenda Technology Co., Ltd.  
Floor 6-8, Tower E3, No.1001, Zhongshanyuan Road,  
Nanshan District, Shenzhen, China. 518052

Website: [www.tendacn.com](http://www.tendacn.com)

E-mail: [support@tenda.com.cn](mailto:support@tenda.com.cn)

[support.de@tenda.cn](mailto:support.de@tenda.cn) (Deutsch)

[support.fr@tenda.cn](mailto:support.fr@tenda.cn) (Français)

[support.es@tenda.cn](mailto:support.es@tenda.cn) (Español)

[support.it@tenda.cn](mailto:support.it@tenda.cn) (Italiano)

[support.uk@tenda.cn](mailto:support.uk@tenda.cn) (United Kingdom)

[support.us@tenda.cn](mailto:support.us@tenda.cn) (North America)

Copyright

© 2024 Shenzhen Tenda Technology Co., Ltd. All rights reserved.

V1.0 Keep for future reference.